

Кондиционер воздуха с газовым
тепловым насосом

Новый хладагент
R-410A

Инструкция по эксплуатации

2-трубная серия 2-Way Multi
3-трубная серия 3-Way Multi

Номер модели: внешний блок

U-16GE3E5	U-20GE3E5	U-25GE3E5	U-30GE3E5
U-16GF3E5	U-20GF3E5	U-25GF3E5	

Благодарим Вас за то, что Вы приобрели наш кондиционер воздуха с газовым тепловым насосом.

• **Перед началом эксплуатации обязательно прочтите раздел «Меры безопасности» (стр. 5-8)**

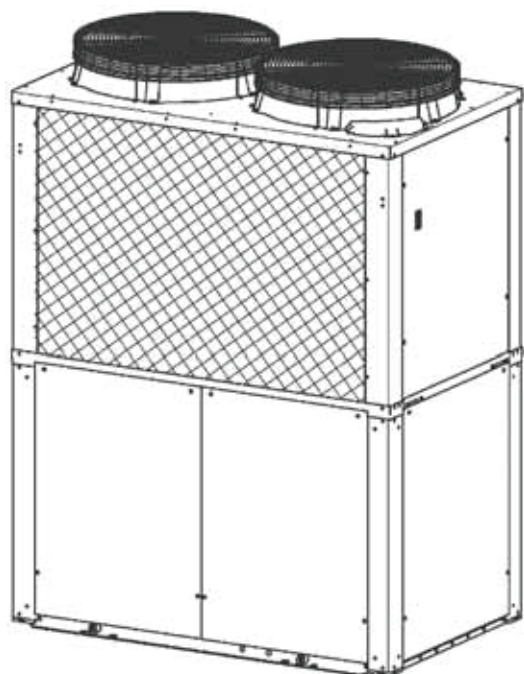

EAC

СОДЕРЖАНИЕ

Характеристики и просьбы	2
Периодический техосмотр	3
Меры безопасности	
Предосторожности перед началом эксплуатации	5
Предосторожности во время эксплуатации	6
Перемещение/ремонт	8
Это нужно знать	9

Правильно пользуйтесь оборудованием и
экономьте электроэнергию.

Изготовитель:

Panasonic Corporation (Панасоник Корпорэйшн)

1006 Оаза Кадома, Кадома Сити, Осака, 571-8501 Япония

Сделано в _Японии_____

< Предупреждение >

Следуйте нижеприведённым правилам, если иное не указано в других документах.

1. Устанавливайте прибор на твёрдой плоской поверхности, за исключением отсоединяемых или несъёмных частей.
2. Хранить в сухом, закрытом помещении.
3. Во время транспортировки не бросать, не подвергать излишней вибрации или ударам о другие предметы.
4. Утилизировать в соответствии с национальным и/или местным законодательством.

Правила и условия реализации не установлены изготовителем и должны соответствовать национальному и/или местному законодательству страны реализации товара.

Благодарим Вас за покупку этого изделия Panasonic.

Инструкция по установке входит в комплект.

Примечание:

Дату изготовления (год, месяц) Вы можете найти на табличке, расположенной на задней стороне изделия, после фразы "PRODUCTION YEAR".

ЖИЗНЬ (ЭКСПЛУАТАЦИЯ В ТЕЧЕНИЕ НЕСКОЛЬКИХ ЛЕТ)

«Установленный производителем в порядке п.2 ст.5 Федерального Закона РФ «О защите прав потребителей» срок службы для данного изделия равен 7 годам с даты производства при условии, что изделие используется в строгом соответствии с настоящей инструкцией по эксплуатации и применимыми техническими стандартами»
Состояние изделия Условия производства и включают модификацию и повреждения при транспортировке
Природные стихийные действия На данное изделие не распространяется гарантия при повреждении от природных бедствий (Например - в результате наводнения)

ХАРАКТЕРИСТИКИ И ПРОСЬБЫ

О ВАШЕМ КОНДИЦИОНЕРЕ ВОЗДУХА С ГАЗОВЫМ ТЕПЛОВЫМ НАСОСОМ

Кондиционер воздуха с газовым тепловым насосом (GHP) использует газ в качестве топлива для работы компрессора. Поскольку он использует газопроводный двигатель, у него есть некоторые особенности.

- Так как на блоке практически не образуется иней, операция разморозки редко требуется даже в очень холодные дни, что обеспечивает стабильный и непрерывный обогрев.
- Поскольку энергопотребление составляет всего около 1 кВт, снижается нагрузка на электрооборудование.

Тем не менее, как и в случае с автомобильным двигателем, необходимо, чтобы специалист периодически проводил техосмотр блока для его эффективной и комфортной работы. Пожалуйста, не забывайте проводить периодический техосмотр.

ЗАКЛЮЧИТЕ, ПОЖАЛУЙСТА, ДОГОВОР НА РЕГУЛЯРНУЮ ПРОВЕРКУ ОБОРУДОВАНИЯ

Для долговременной комфортной эксплуатации GHP необходимо периодически проводить контрольные проверки оборудования.

Эти проверки должны проводиться ежегодно квалифицированными специалистами.

Что произойдет, если Вы не будете поводить такие проверки?

1. Качество масла в двигателе будет ухудшаться, что приведет к неисправности.
2. Воздухоочистительный фильтр засорится, что повысит содержание в воздухе углекислого газа и ухудшит рабочие характеристики системы.

ПРОСЬБА

После заключения договора о периодический техосмотре специалист приедет к Вам в соответствии со сроком эксплуатации оборудования. По истечении определенного количества часов эксплуатации на пульте ДУ отобразится сообщение «Проверка масла».

Пожалуйста, свяжитесь со своим дилером или с сервисным центром для проверки масла.

Подробности см. на стр. 4.

ЗАМЕНА МАСЛА В ДВИГАТЕЛЕ

Периодически меняйте масло и масляный фильтр.

Если Вы забудете заменить масло или будете пользоваться маслом, не предусмотренным производителем, это может плохо отразиться на состоянии двигателя и повредить оборудование.

* Моторное масло (фирменное)

ВНИМАНИЕ

- Заправка слишком большого количества масла вредит двигателю.
- Узнайте в своем сервисном центре, когда Вам следует менять масло.

ПРИМЕЧАНИЕ

- Текст инструкции на английском языке является исходным. Тексты на других языках являются переводами оригинальной инструкции.

ПЕРИОДИЧЕСКИЙ ТЕХОСМОТР

Для долговременной надежной эксплуатации GHP необходимо периодически проводить техосмотр . Во время покупки GHP рекомендуется заключить договор на периодический техосмотр системы . После заключения договора к Вам приедет технический специалист .
Подробности о договоре на периодический техосмотр узнавайте у Вашего дилера или в авторизованном сервисном центре .

■ ТЕСТОВЫЙ ПРОГОН

<p>Параметры , подлежащие проверке</p>	<p>(Тестовый прогон)</p> <ul style="list-style-type: none">Проверка качества инсталляцииПроверка электропроводкиПроверка самого оборудованияПроверка системы двигателяПроверка защитных устройствСбор данных о работе оборудованияПроверка на утечку газа <div data-bbox="570 1086 1471 1223" style="border: 1px solid black; padding: 5px;"><p>ПОЖАЛУЙСТА Свяжитесь с установщиком для устранения неполадок , если во время тестового прогона обнаружались проблемы .</p></div>
--	---

RU

ПЕРИОДИЧЕСКИЙ ТЕХОСМОТР

■ ГАРАНТИЙНЫЙ ПЕРИОД

Гарантийный период составляет ОДИН год с даты успешного тестового прогона и доставки изделия. При этом сам двигатель и детали, требующие периодической замены, обеспечиваются гарантией на ОДИН год с даты успешного тестового прогона и доставки изделия или на 2000 часов эксплуатации, в зависимости от того, какой срок истечет раньше.

■ ПЕРИОДИЧЕСКИЙ ТЕХОСМОТР ПО ИСТЕЧЕНИИ ГАРАНТИИ

Количество контрольных проверок зависит от отработанных часов в течение одного года. В помещенной ниже таблице показан случай, когда отработка составила 2000 ч за 1 год. Если Вы заключили договор на периодический техосмотр, специалист по системам GHP приедет к Вам для оказания всех нижеупомянутых услуг, замены деталей и выполнения необходимых регулировок.

ПЕРИОДИЧЕСКИЙ ТЕХОСМОТР																											
Время проведения техосмотра	Пожалуйста, предоставьте выбор времени для визита самому техническому специалисту.																										
Параметры, подлежащие проверке	<ul style="list-style-type: none"> Проверка уровня хладагента – дополните при необходимости: через каждые 10000 часов или каждые 5 лет Проверка дренажного фильтра – замените при необходимости: через каждые 10000 часов или каждые 5 лет Проверка и регулировка различных компонентов: в зависимости от содержания периодического техосмотра. Проверка системы двигателя Проверка защитных устройств Проверка моторного масла и пополнение при необходимости. Сбор данных о работе оборудования Проверка утечки газа 																										
Периодическая замена деталей	<table border="1"> <thead> <tr> <th rowspan="2">Интервал замены</th> <th colspan="2">Название детали</th> </tr> </thead> <tbody> <tr> <td>2-WAY Multi 3-WAY Multi</td> <td colspan="2">2-WAY High-Power Multi</td> </tr> <tr> <td rowspan="6">Через 10000 часов или каждые 5 лет</td> <td>• Моторное масло</td> <td colspan="2">• Моторное масло</td> </tr> <tr> <td>• Масляный фильтр</td> <td colspan="2">• Масляный фильтр</td> </tr> <tr> <td>• Воздухоочистительный элемент</td> <td colspan="2">• Воздухоочистительный элемент</td> </tr> <tr> <td>• Ремень компрессора</td> <td colspan="2">• Ремень компрессора</td> </tr> <tr> <td>• Свеча зажигания</td> <td colspan="2">• Свеча зажигания</td> </tr> <tr> <td>• Масловпитывающая прокладка</td> <td>• Масловпитывающая прокладка</td> <td colspan="2">• Ремень привода генератора</td> </tr> </tbody> </table>	Интервал замены	Название детали		2-WAY Multi 3-WAY Multi	2-WAY High-Power Multi		Через 10000 часов или каждые 5 лет	• Моторное масло	• Моторное масло		• Масляный фильтр	• Масляный фильтр		• Воздухоочистительный элемент	• Воздухоочистительный элемент		• Ремень компрессора	• Ремень компрессора		• Свеча зажигания	• Свеча зажигания		• Масловпитывающая прокладка	• Масловпитывающая прокладка	• Ремень привода генератора	
	Интервал замены		Название детали																								
2-WAY Multi 3-WAY Multi		2-WAY High-Power Multi																									
Через 10000 часов или каждые 5 лет	• Моторное масло	• Моторное масло																									
	• Масляный фильтр	• Масляный фильтр																									
	• Воздухоочистительный элемент	• Воздухоочистительный элемент																									
	• Ремень компрессора	• Ремень компрессора																									
	• Свеча зажигания	• Свеча зажигания																									
	• Масловпитывающая прокладка	• Масловпитывающая прокладка	• Ремень привода генератора																								
<p>ПРИМЕЧАНИЕ: Замена масла относится только к самому двигателю и поддону картера. Долейте масло в масляный бак до верхней отметки.</p>																											
Периодическая регулировка	<ul style="list-style-type: none"> Регулировка зазора клапана двигателя производится через каждые 10000 часов или каждые 5 лет. 																										

За периодический техосмотр взимается оплата.



ПРИМЕЧАНИЕ: Срок замены деталей рассчитывается исходя из отработки 2000 часов в год или по истечении 10-летнего периода. Если потребуется замена других деталей, кроме перечисленных выше, она выполняется за дополнительную плату помимо предусмотренной в договоре платы за периодический техосмотр.

ПРИМЕЧАНИЕ: Скопление пыли и грязи на теплообменнике внутреннего или внешнего блока приводит к потере эффективности.

Проконсультируйтесь у Вашего дилера или в сервисном центре и удалите грязь и пыль, а затем вымойте теплообменник.



МЕРЫ ПРЕДОСТОРОЖНОСТИ

Перед началом эксплуатации прочтите раздел МЕРЫ БЕЗОПАСНОСТИ :



Ниже перечислены меры предосторожности двух типов – одни помечены значком  ОСТОРОЖНО , другие –  ВНИМАНИЕ .

В целях безопасности обязательно следуйте этим инструкциям .

Эти предупреждения означают следующее :

 ОСТОРОЖНО	Этот знак указывает на опасность или небезопасные действия , способные привести к серьезным травмам или даже фатальному исходу .
 ВНИМАНИЕ	Этот знак указывает на опасность или небезопасные действия , способные привести к травмам или поломке устройства .

Значение предупреждающих указателей

 ОСТОРОЖНО или ВНИМАНИЕ	 Все они означают ЗАПРЕЩЕНО	 Следуйте приведенным ниже рекомендациям .
---	---	--

Храните эту инструкцию в легко доступном месте , чтобы при необходимости оператор системы всегда мог к ней обратиться . Если оператор сменится , обязательно передайте эту инструкцию новому оператору .

RU

 ПРЕДОСТОРОЖНОСТИ ПЕРЕД НАЧАЛОМ ЭКСПЛУАТАЦИИ	
<p>НЕ устанавливайте это оборудование самостоятельно .</p>  <p>Обратитесь к специалистам для установки оборудования .</p> <p>Обратитесь в Вашему дилеру или к профессиональному установщику . Если Вы сами выполните установку неправильно , это может привести к поражению электрическим током, возгоранию , протечке воды и т.д.</p>	<p>Проверьте тип используемого газа .</p>  <p>Проверьте тип газа .</p> <p>Если использовать неправильный вид газа , это может привести к неполному сгоранию топлива и вызвать отравление газом . Проверьте тип газа .</p>
<p>Убедитесь , что выхлопная труба внешнего блока не соединена с дренажной трубой внутреннего блока .</p>  <p>Проверьте дренажную и выхлопную трубы .</p> <p>Если это одна общая труба, выхлопные газы могут проникнуть в комнату и стать причиной отравления . Проверьте , чтобы эти отводные системы были раздельными .</p>	<p>Проверьте , чтобы каждый блок имел отдельную электрическую цепь .</p>  <p>Проверьте электро - проводку .</p> <p>Если та же цепь используется для другого оборудования , может перегореть плавкий предохранитель , или оборудование может получить косвенные повреждения . Проверьте электропроводку .</p>
<p>В редких случаях утечки хладагента</p>  <p>Необходимо ограничить утечку хладагента .</p> <p>Если оборудование установлено в небольшой комнате , следует принять меры , чтобы в при утечке хладагента его количество не превысило предельный уровень . Перед началом установки узнайте у Вашего дилера , каков этот предельный уровень . В случае аварийной утечки хладагента может произойти несчастный случай из-за недостатка кислорода в воздухе .</p>	<p>Покупайте только то оборудование , которое указано Panasonic.</p>  <p>Покупайте только оборудование , указанное Panasonic.</p> <p>Приобретая дополнительное оборудование , такое как очистители или увлажнители воздуха (для установки внутри блока) , обязательно выбирайте только модели , указанные Panasonic. Обратитесь к специалистам для их установки . Если Вы неправильно установите оборудование самостоятельно , это может привести к удару электрическим током, пожару или протечке воды .</p>
 <p>Проверьте хладагент .</p> <p>Поручите дилеру или профессиональному работнику сервисного центра проверить , что в оборудовании используется указанный тип хладагента . Использование другого типа хладагента может привести к поломке оборудования , взрыву или травмам .</p>	

МЕРЫ ПРЕДОСТОРОЖНОСТИ

ОСТОРОЖНО

Устанавливайте внешний блок в таких местах, где нет легковоспламеняющихся или летучих веществ.



Устанавливайте внешний блок в местах, где нет легковоспламеняющихся или летучих веществ.

Убедитесь, что в месте установки внешнего блока не может произойти выброс или скопление легковоспламеняющихся или летучих веществ.

Если этого не сделать, может возникнуть пожар.

Проверьте заземление.



Правильно заземляйте оборудование.

Не подсоединяйте заземляющий поводок к газовым трубам, водопроводным трубам, громоотводу или заземлению телефонного провода. Если заземление выполнено неправильно, это может привести к поражению электрическим током.

Водопроводная труба

Некоторые ее детали выполнены из пластика и не подходят для заземления.

Газовая труба

Существует опасность возгорания или взрыва.

Телефонное заземление, громоотвод

При ударе молнии может произойти огромный скачок энергии.

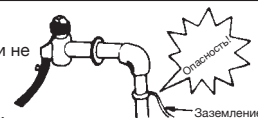

Проверьте, установлен ли прерыватель цепи при утечке на землю.



Необходимо установить прерыватель цепи при утечке на землю

Прерыватель цепи при утечке на землю требуется по закону. Если его не установить, может произойти возгорание или удар электрическим током.

Убедитесь, что источник питания имеет нужную номинальную мощность, и проверьте прерыватель цепи.



Проверьте параметры источника питания и прерывателя цепи.

Если их не проверить, может произойти повреждение оборудования или пожар. Проверьте параметры источника питания и прерывателя цепи.

Используйте плавкий предохранитель правильного номинала.



Запрещено!

Использование проволоки или другого приспособления вместо плавкого предохранителя может привести к удару электрическим током или возгоранию.

Проверьте угол наклона дренажной трубы внутреннего блока для правильного отвода конденсата.



Проверьте дренажную трубу.

Протечка воды может повредить Вашу мебель или другое имущество.

ПРЕДОСТОРОЖНОСТИ ВО ВРЕМЯ ЭКСПЛУАТАЦИИ

ОПАСНО

Проверьте, чтобы выхлопные газы внешнего блока не просачивались внутрь помещения.



Запрещено!

Если выхлопные газы будут попадать в комнату, это может вызвать отравление.

Не прикасайтесь к оборудованию мокрыми руками.



Запрещено!

Это может привести к удару электрическим током и повреждению оборудования.

Не вставляйте руку или посторонние предметы в воздухозаборное отверстие внешнего или внутреннего блока.



Запрещено!

Внутри работает высокоскоростной вентилятор, который может Вас травмировать.







Не загораживайте воздухозаборное и нагнетательное отверстия, а также выхлопное отверстие внешнего блока.





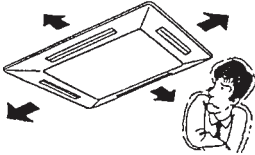







Запрещено!

Это может привести к неполному сгоранию топлива и вызвать пожар или отравление газом.

МЕРЫ ПРЕДОСТОРОЖНОСТИ

 ОСТОРОЖНО	
<p>Не следует длительно находиться под прямым потоком теплого или холодного воздуха .</p> <p> Это может повредить Вашему здоровью ..</p> <p>Запрещено</p> 	<p>Что делать при утечке топливного газа из внешнего блока .</p> <p> Обнаружив утечку топливного газа из внешнего блока , немедленно выключите кондиционер воздуха , перекройте главный газовый вентиль и свяжитесь с местной газовой компанией , сервисным центром или дилером для выполнения ремонта . Такая утечка может вызвать пожар .</p> <p>Выключите оборудование и закройте газовый вентиль .</p>
<p>Что делать при утечке хладагента .</p> <p> При утечке хладагента выключите кондиционер воздуха и проветрите комнату . Затем сообщите об утечке дилеру или сервисному центру . Если утечка превышает предельный уровень , это может вызвать недостаток кислорода в комнате .</p> <p>Выключите оборудование и хорошо проветрите помещение .</p>	<p>Если Вы обнаружили странный запах (запах горелого или запах газа) , ненормальный звук или вибрацию , выключите кондиционер воздуха и подачу питания .</p> <p> Если продолжать пользоваться оборудованием при ненормальных условиях , это может привести к поражению электрическим током , пожару или поломке оборудования . Свяжитесь с дилером или сервисным центром .</p> <p>Выключите кондиционер воздуха и источник питания .</p>

 ОСТОРОЖНО	
<p>НЕ открывайте корпус блока .</p> <p> Внутри блока имеются вращающиеся детали , а также детали с высокой температурой и напряжением . Если дотронуться до них , можно получить травму или удар электрическим током .</p> <p>Запрещено !</p>	<p>НЕ снимайте решетку вентилятора .</p> <p> Вентилятор вращается на высокой скорости и может травмировать Вас</p> <p>Запрещено !</p>
<p>Не дотрагивайтесь до выхлопного отверстия .</p> <p> Оно очень горячее и может вызвать ожог .</p> <p>Запрещено !</p>	<p>Не пользуйтесь легковоспламеняющимися аэрозолями возле блоков .</p> <p> НЕ размещайте и не распыляйте горючие аэрозольные вещества возле блоков или на них.. Это может привести к возгоранию .</p> <p>Запрещено !</p>
<p>НЕ размещайте прибор контроля сгорания на прямой линии с нагнетательным отверстием внутреннего блока .</p> <p> Это может вызвать неполное сгорание топлива .</p> <p>Запрещено !</p>	<p>Как можно чаще проветривайте комнату . Если Вы пользуетесь легковоспламеняемыми материалами при включенном кондиционере воздуха .</p> <p> Недостаточная вентиляция может привести к нехватке кислорода в воздухе .in the air.</p> <p>Запрещено !</p>
<p>НЕ используйте это оборудованием для охлаждения среды , требующей создания специфических условий хранения : для продуктов питания , животных и растений , прецизионной аппаратуры и предметов искусства .</p> <p> Это может привести к порче продуктов и т.п.</p> <p>Запрещено !</p>	<p>Не размещайте растения или животных непосредственно на пути воздушного потока .</p> <p> Это может серьезно им повредить .</p> <p>Запрещено !</p>
<p>Не ставьте контейнеры с водой на внутренний блок .</p> <p> Пожалуйста , не ставьте цветочные вазы и другие контейнеры с водой на внутренний блок . Это может повредить электрическую изоляцию внутреннего блока и вызвать удар электрическим током .</p> <p>Запрещено !</p>	

RU

МЕРЫ ПРЕДОСТОРОЖНОСТИ

ПРОСЬБЫ

Пожалуйста, НЕ используйте острые предметы для работы с пультом ДУ.



Запрещено!

Это может повредить пульт ДУ.

Обязательно используйте воздушный фильтр во внутреннем блоке.



Пользуйтесь воздушным фильтром.

Пыль и грязь могут проникнуть во внутренний блок и вызвать его повреждение.

НЕ используйте кондиционер воздуха при открытых окнах или дверях.



Запрещено!

Это может вызвать образование инея вокруг нагнетательного отверстия.

НЕ загораживайте воздухозаборное и нагнетательное отверстия внутреннего и внешнего блоков.



Запрещено!

Это может значительно снизить эффективность охлаждения и обогрева. Кроме того, это может привести к поломке оборудования.

Пожалуйста, учитывайте следующее относительно источника питания блоков:

- Не используйте источники питания, доступные пользователю (розетки, выключатели) и расположенные рядом с блоками. Ваш кондиционер – мультисистема, и если вы отключите один из источников питания рядом с блоком, все блоки, подключенные к этому источнику, будут отключены.
- Пожалуйста, включайте питание системы не менее, чем за 5 часов до ее запуска. Для защиты компрессора установлен подогрев картера компрессора. Пожалуйста, убедитесь в следующем:

	При проведении техобслуживания	Во время сезона работы системы не отключайте питание.	Отключайте питание системы во время сезона, когда вы не планируете использовать систему.
Источник питания	Включайте питание системы не менее, чем за 5 часов до ее запуска.	Питание ВКЛ.	Питание ВЫКЛ.

- Во время проведения технического обслуживания отключите питание системы.
- Во время сезона работы системы не отключайте питание!

ПЕРЕМЕЩЕНИЕ/РЕМОНТ



ЗАПРЕЩЕНО!

Если Вы хотите изменить место установки блока, проконсультируйтесь с дилером.



Посоветуйтесь с дилером.

Для перемещения внутреннего или внешнего блока необходимо проведение экспертизы ИВ. Кроме того, обязательно проконсультируйтесь у дилера и в сервисной компании.

Ошибки в выборе места установки могут привести к просачиванию выхлопных газов внутрь здания, чревату отравлением, а также к протечке воды, удару электрическим током или пожару.

Не пытайтесь изменить конфигурацию или усовершенствовать устройство.



Запрещено!

Никогда не пытайтесь самостоятельно модифицировать устройство.

Никогда не пытайтесь самостоятельно модифицировать устройство.

Неквалифицированный ремонт может привести к протечке воды, удару электрическим током или пожару.

Прекращение использования оборудования

Если Вы решите прекратить пользоваться этим оборудованием, примите меры, чтобы блоки не упали во время демонтажа. Для демонтажа обращайтесь к дилеру или в сервисную компанию.

ЭТО НУЖНО ЗНАТЬ

Относительно специфики использования .



ВНИМАНИЕ

Этот кондиционер воздуха предназначен для использования только в жилых помещениях . Не используйте это оборудование там , где требуются особые условия хранения или содержания , например , для пищевых продуктов , животных , прецизионных инструментов и произведений искусства .

В случае сбоя питания

Если во время эксплуатации произойдет сбой питания , блок остановится и прекратит работу .

Для возобновления работы после того , как будет восстановлена подача питания , выполните заново процедуру запуска блока .

В случае неправильного функционирования Если в процессе эксплуатации возникнет сбой в работе , вызванный молнией , радиоволнами , интерференцией от источника питания и т.п., выключите источник питания .

Для возобновления работы включите питание и выполните заново процедуру запуска блока .

Газоприводный двигатель встроен в блок и требует периодической проверки (замены масла в двигателе и т.д.).

■ О пиктограмме «Проверка масла» пульте ДУ

Пиктограмма проверки масла начинает мигать на пульте ДУ по истечении заданного времени работы газоприводного двигателя . (см. рис. справа) . Свяжитесь , пожалуйста , с дилером или сервисным центром для выполнения плановой проверки масла . Если ее не проводить , возможна поломка внешнего блока .

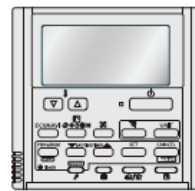

Model No. CZ-RTC4



Model No. CZ-RTC5A

■ Рабочие условия

Для правильной работы кондиционера воздуха используйте его при указанных ниже условиях .

Если оборудование будет работать при неподходящей температуре в течение длительного времени , активируются защитные схемы , которые сделают его эксплуатацию невозможной .

Режим охлаждения	Наружная температура : >-10°C, ≤43°C	Температура в помещении : примерно >18°C, ≤32°C	Влажность воздуха в помещении ≤ 80% В дождливую погоду или при высокой влажности воздуха продолжительное использование кондиционера воздуха может привести к образованию инея на поверхности корпуса или нагнетания тумана из воздуховыпускного отверстия .
Режим обогрева	Наружная температура : -21°C, ≤ 21°C	Температура в помещении : ≥ 10°C, ≤ 31°C (DB°C)	

– ЗАМЕТКИ –