

# Panasonic®

## Operating Instructions FS Multi Air Conditioner

### Indoor Unit

S-22YA1E5

S-28YA1E5

S-36YA1E5

S-45YA1E5

S-56YA1E5

### Outdoor Unit

U-4LA1E5

U-5LA1E5

U-6LA1E5

U-4LA1E5-1

U-5LA1E5-1

U-6LA1E5-1



### ENGLISH

Before operating the unit, read these operating instructions thoroughly and keep them for future reference.

2 ~ 13

### B.MALAYSIA

Sebelum menggunakan unit ini, baca arahan operasi ini dengan teliti dan simpan untuk rujukan masa depan.

14 ~ 25

### 中文

在操作空調器前，請細讀此操作說明，並保存此書以備日後參考。

26 ~ 37

### ภาษาไทย

ก่อนใช้เครื่อง ขอให้อ่านคำแนะนำ ในการใช้งานให้ละเอียด และเก็บไว้สำหรับใช้อ้างอิงในอนาคต.

38 ~ 49

### B.INDONESIA

Sebelum mengoperasikan unit, baca terlebih dahulu petunjuk penggunaan secara teliti dan simpan untuk referensi selanjutnya.

50 ~ 61

### РУССКИЙ

Перед началом эксплуатации данного устройства внимательно прочитайте инструкции по эксплуатации и сохраните их.

63 ~ 76

### УКРАЇНСЬКА

Уважно прочитайте цю інструкцію перед експлуатацією кондиціонера і збережіть її для довідок у майбутньому.

77 ~ 90



QUICK GUIDE / PANDUAN SEGERA  
簡易指南 / คู่มือการใช้งานอย่างย่อ  
PEDOMAN CEPAT / КОРОТКА  
ІНСТРУКЦІЯ / ШВИДКИЙ ПОСІБНИК



© Panasonic HA Air-Conditioning (M) Sdn. Bhd. 2009.  
Unauthorized copying and distribution is a violation  
of law.

Thank you for purchasing  
Panasonic Air Conditioner

## TABLE OF CONTENTS

### SAFETY PRECAUTIONS

2~3

### INFORMATION

4

### MULTI AIR CONDITIONER FUNCTION

5

### PRODUCT OVERVIEW & OPERATIONS (WIRELESS REMOTE CONTROL)

6~7

### PRODUCT OVERVIEW & OPERATIONS (WIRED REMOTE CONTROL)

8~10

### CARE & CLEANING

11

### TROUBLESHOOTING

12~13

### QUICK GUIDE

### BACK COVER

## NOTE

The illustrations in this manual are for explanation purposes only and may differ from the actual unit. It is subjected to change without notice for future improvement.

## SAFETY PRECAUTIONS

To prevent personal injury, injury to others, or property damage, please comply the following.  
Incorrect operation due to failure to follow instructions may cause harm or damage, the seriousness of which is classified as below:



**WARNING** This sign warns of death or serious injury.



**CAUTION** This sign warns of injury or damage to property.

The instructions to be followed are classified by the following symbols:



This symbol denotes an action that is **PROHIBITED**.



This symbol denotes an action that is **COMPULSORY**.



**WARNING**

### INDOOR UNIT AND OUTDOOR UNIT



This appliance is not intended for use by persons (including children) with reduced physical, sensory or mental capabilities, or lack of experience and knowledge, unless they have been given supervision or instruction concerning use of the appliance by a person responsible for their safety. Children should be supervised to ensure that they do not play with the appliance.

Please consult authorized dealer or specialist to repair, install, remove and reinstall the unit. Improper installation and handling will cause leakage, electric shock or fire.



Do not install the unit in a potentially explosive or flammable atmosphere. Failure to do so could result in fire accident.

Do not insert your fingers or other objects into the air conditioner indoor or outdoor unit, rotating parts may cause injury.



Do not touch the outdoor unit during lightning, it may cause electric shock.

### REMOTE CONTROL



Do not allow infants and small children to play with the remote control to prevent them from accidentally swallowing the batteries.



## WARNING

### POWER SUPPLY



Do not use modified cord, joint cord, extension cord or unspecified cord to prevent overheat and fire.



Do not share the same power outlet with other equipment to prevent overheat and fire.

Do not operate with wet hands to prevent electric shock.



If the supply cord is damaged, it must be replaced by the manufacturer, its service agent or similarly qualified persons in order to avoid a hazard.

Strongly recommended to be installed with Earth Leakage Circuit Breaker (ELCB) or Residual Current Device (RCD) to prevent electric shock or fire.



This equipment must be earthed to prevent electrical shock or fire.



In case of emergency or abnormal conditions (burnt smell, etc), turn off the power supply, and please consult authorized dealer.

Prevent electric shock by switch off the power supply when:

- Before cleaning or servicing.
- Extended non-use.
- Abnormally strong lightning activity.



## CAUTION

### INDOOR UNIT AND OUTDOOR UNIT



Do not wash the indoor unit with water, benzene, thinner or scouring powder.

Do not use for other purpose such as preservation of food.

Do not use any combustible equipment in front of the airflow outlet to avoid propagate fire.

Do not expose directly to cold air for a long period.

Do not sit or step on the unit, you may fall down accidentally.



Do not touch the sharp aluminium fin, sharp parts may cause injury.



Do not switch ON the indoor when waxing the floor. After waxing, aerate the room properly before operating the unit.

Do not install the unit in oily and smoky areas.



Ensure drainage pipe is connected properly. Otherwise, leakage may occur.

Aerate the room regularly.

After long period of use, make sure the installation rack is not deteriorate to prevent the unit falls down.

### REMOTE CONTROL



Do not use rechargeable (Ni-Cd) batteries. It may damage the remote control.



Remove the batteries if the unit is not going to be used for a long period of time.

New batteries of the same type must be inserted following the polarity stated to prevent malfunction of the remote control.

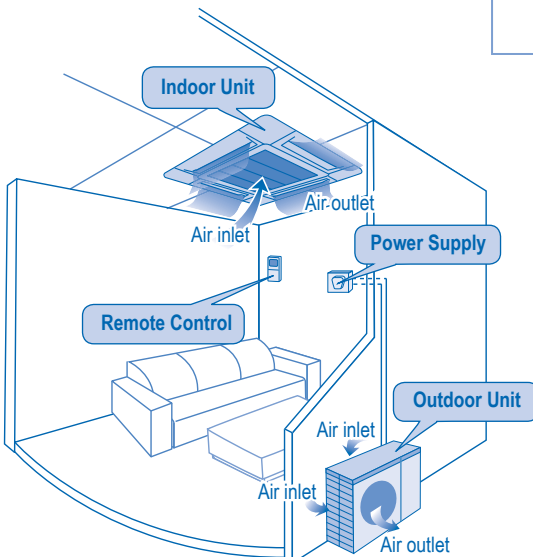

# INFORMATION

## OPERATION CONDITION

Use this air conditioner under the following temperature range

Temperature (°C)		Indoor	Outdoor
COOLING	Maximum	32	43
	Minimum	21	-5
HEATING	Maximum	27	24
	Minimum	16	-15

**NOTICE:** • This unit is still able to operate as a cooler with outdoor temperature as low as -5°C in a non-living room, such as a computer room, with a room temperature of 21°C or above, and room humidity up to 80%.

## Information for Users on Collection and Disposal of Old Equipment and used Batteries



These symbols on the products, packaging, and/or accompanying documents mean that used electrical and electronic products and batteries should not be mixed with general household waste.

For proper treatment, recovery and recycling of old products and used batteries, please take them to applicable collection points, in accordance with your national legislation and the Directives 2002/96/EC and 2006/66/EC.

By disposing of these products and batteries correctly, you will help to save valuable resources and prevent any potential negative effects on human health and the environment which could otherwise arise from inappropriate waste handling.

For more information about collection and recycling of old products and batteries, please contact your local municipality, your waste disposal service or the point of sale where you purchased the items.

Penalties may be applicable for incorrect disposal of this waste, in accordance with national legislation.



### For business users in the European Union

If you wish to discard electrical and electronic equipment, please contact your dealer or supplier for further information.

### [Information on Disposal in other Countries outside the European Union]

These symbols are only valid in the European Union. If you wish to discard these items, please contact your local authorities or dealer and ask for the correct method of disposal.



Pb

### Note for the battery symbol (bottom two symbol examples):

This symbol might be used in combination with a chemical symbol. In this case it complies with the requirement set by the Directive for the chemical involved.

# MULTI AIR CONDITIONER FUNCTION

## DEFINITION

Multi air conditioner system has one outdoor unit connected to multiple indoor units.

### INDOOR UNIT

- It is possible to operate the indoor units individually or simultaneously.
- The operation mode priority is given to the first unit that turned on.
- During operation, heating and cooling mode could not be activated at the same time for different indoor unit.
- The power indicator blinks to indicate the indoor unit is standing by for different operation mode.

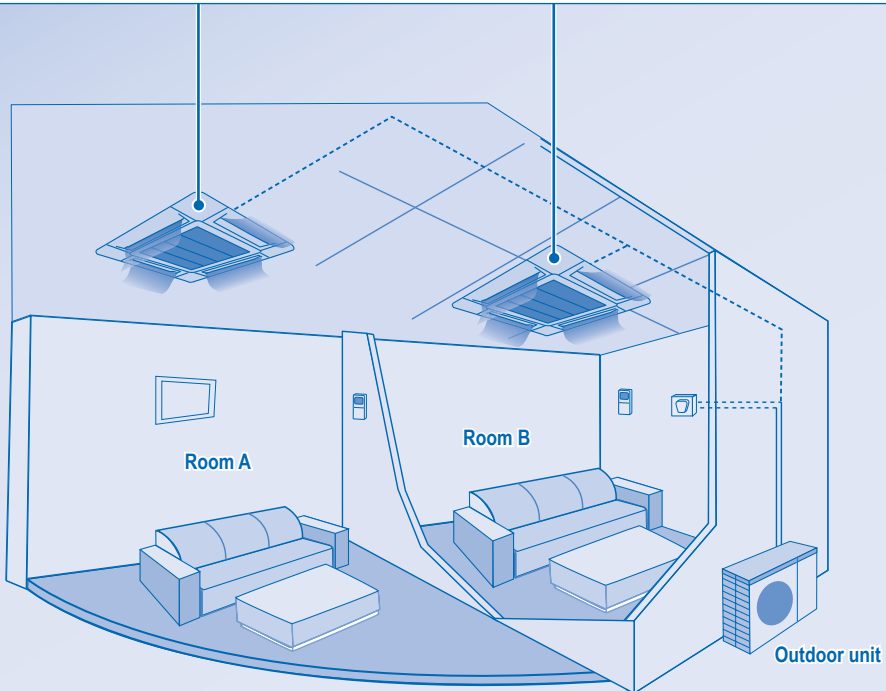

# PRODUCT OVERVIEW & OPERATIONS (WIRELESS REMOTE CONTROL)

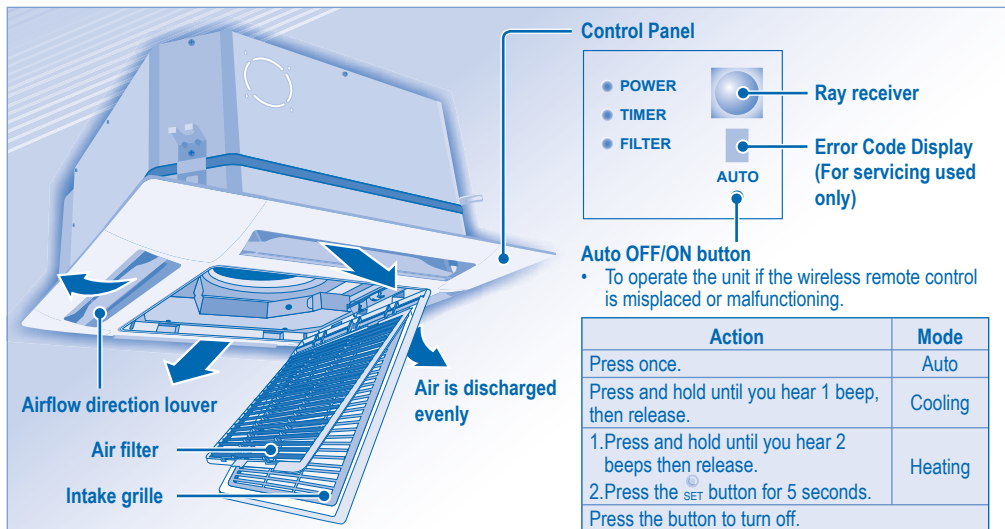

Action	Mode
Press once.	Auto
Press and hold until you hear 1 beep, then release.	Cooling
1. Press and hold until you hear 2 beeps then release. 2. Press the SET button for 5 seconds.	Heating
Press the button to turn off.	

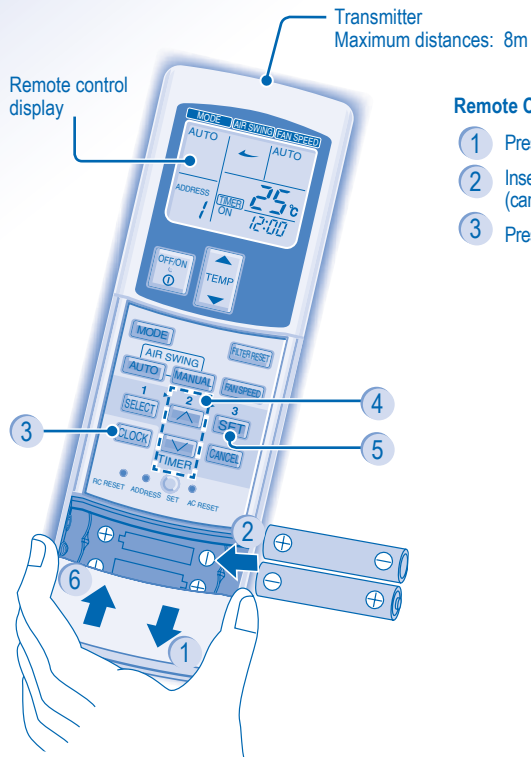

## Remote Control Preparation

- 1 Press and pull out
- 2 Insert AAA or R03 batteries (can be used ~ 1 year)
- 3 Press CLOCK
- 4 Set time
- 5 Confirm
- 6 Close the cover

CZ-RWS1 (Heat-pump model)  
CZ-RWC1 (Cooling model)



### TO TURN ON OR OFF THE UNIT



### TO SET TEMPERATURE

- Selection range: 16°C ~ 31°C.



### TO SELECT OPERATION MODE

#### AUTO mode - For your convenience

- Unit selects operation mode according to temperature setting, outdoor and room temperature.

#### HEAT mode - To enjoy warm air

- Unit takes a while to warm up.

#### FAN mode - To enables air circulation in the room

#### COOL mode - To enjoy cool air

#### DRY mode - To dehumidify the environment

- Unit operates at low fan speed to give a gentle cooling operation.
- During soft dry operation, the indoor fan operates at a low fan speed.
- The louvers movement might not align with the remote control display.



### TO SELECT FAN SPEED (3 OPTIONS)



- For AUTO, the indoor fan speed is automatically adjusted according to the operation mode.
- If the operation mode is set to Fan, the fan speed will be fixed at MEDIUM regardless of the temperature setting.



### TO ADJUST AIRFLOW DIRECTION

- Keeps the room ventilated.
- The air is discharge evenly through 4 output vents.



- There are 3 options for auto vertical airflow direction.
- The vertical airflow louver swings up and down automatically.
- Do not adjust the vertical airflow direction louvers by hand.



- There are 4 options for manual vertical airflow direction.
- The airflow direction can be adjusted as desired by using remote control.

### TO SET DAILY TIMER

- To turn ON or OFF the unit at a preset time.



Select ON or OFF timer.



Set the time.



Confirm.

- To cancel ON or OFF timer, press **CANCEL**.

- When ON timer is set, the unit may start early before the actual set time in order to achieve the desired temperature on time.
- Timer operation is based on the clock set in the remote control and repeats daily once set. For clock setting, please refer to Remote Control preparation.
- The timer closest to the current time will be activated first.
- If timer is cancelled manually, you can restore the previous setting by pressing **SET**.
- If the main power is switched off for an hour or more, the clock and timer will need to be set again.

### OPTIONAL SETTINGS

- To avoid unintentional operation, you can assign a different address to each indoor unit.

- Press repeatedly to select your desired address setting.



- By default, ADDRESS 1 is selected. You do not need to change this setting for normal operation.
- If the address is set to GROUP, more than one indoor unit can be operated at the same time.

- Press to restore the remote control's default setting.



Not used in normal operations.

### HINT

- Use curtains to screen off sunlight and outdoor heat to reduce power consumption during cool mode.

# PRODUCT OVERVIEW & OPERATIONS (WIRED REMOTE CONTROL)

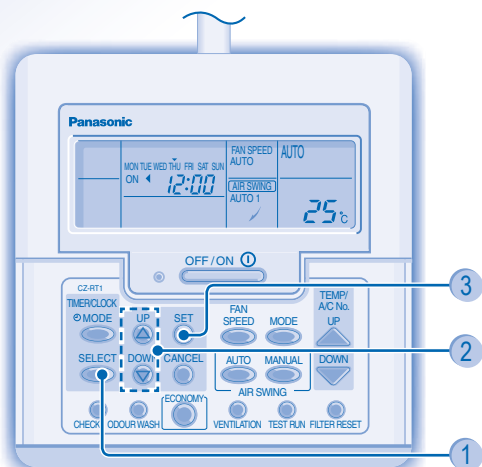
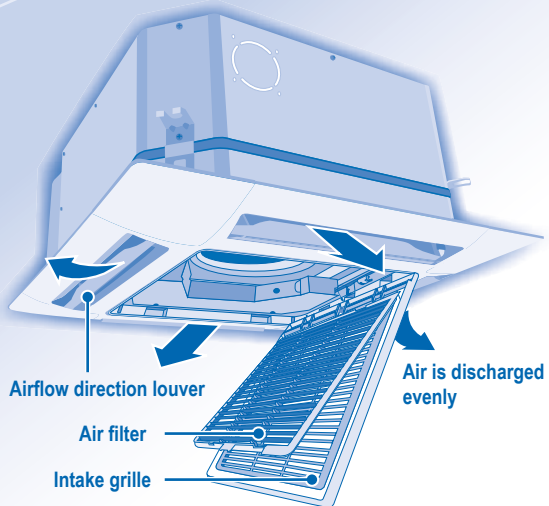

CZ-RT1

- For normal operation, the , , and buttons are not in use.

## Remote Control Preparation

- 1 Press
- 2 Press to set day
- 3 Confirm
- 4 Repeat steps 2 and 3 to set the current time.





### TO TURN ON OR OFF THE UNIT



### TO SET TEMPERATURE

- Selection range: 16°C ~ 31°C.



### TO SELECT OPERATION MODE

#### AUTO mode - For your convenience

- Unit selects operation mode according to temperature setting, outdoor and room temperature.

#### HEAT mode - To enjoy warm air

- Unit takes a while to warm up.

#### FAN mode - To enables air circulation in the room

#### COOL mode - To enjoy cool air

#### DRY mode - To dehumidify the environment

- Unit operates at low fan speed to give a gentle cooling operation.
- During soft dry operation, the indoor fan operates at a low fan speed.
- The louvers movement might not align with the remote control display.



### TO SELECT FAN SPEED (3 OPTIONS)



- For AUTO, the indoor fan speed is automatically adjusted according to the operation mode.
- If the operation mode is set to Fan, the fan speed will be fixed at MED regardless of the temperature setting.



### TO ADJUST AIRFLOW DIRECTION

- Keeps the room ventilated.
- The air is discharge evenly through 4 output vents.



- There are 3 options for auto vertical airflow direction.
- The vertical airflow louver swings up and down automatically.
- Do not adjust the vertical airflow direction louvers by hand.



- There are 4 options for manual vertical airflow direction.
- The airflow direction can be adjusted as desired by using remote control.

### TO SET DAILY TIMER

- To turn ON or OFF the unit at a preset time.



Enter daily timer mode.



Select ON or OFF timer.



Set the time.



Confirm.

CANCEL

- To cancel ON or OFF timer, press .
- When ON timer is set, the unit may start early before the actual set time in order to achieve the desired temperature on time.
- Timer operation is based on the clock set in the remote control and repeats daily once set. For clock setting, please refer to Remote Control preparation.
- The timer closest to the current time will be activated first.
- If timer is cancelled manually, you can restore the previous setting by pressing .
- If the main power is switched off for an hour or more, the clock and timer will need to be set again.

### HINT

- Use curtains to screen off sunlight and outdoor heat to reduce power consumption during cool mode.

## TO SET WEEKLY TIMER

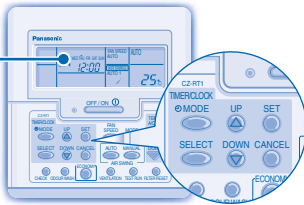

Will light up if Timer operation is selected

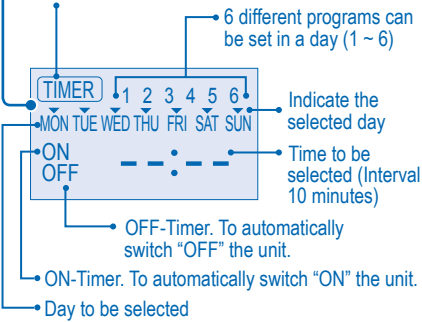

### Change Display

1. Press for 3 seconds to change the display to weekly timer.

### Select days to run timer

2. Press to enter day setting.
3. Press to select your desired day. The selected day will be highlighted with . Press to deselect or select mark. Repeat this step includes other day.

### Select ON/OFF Timer

4. Press to enter Timer 1.
5. Press to choose ON or OFF.
6. Press to confirm the selection.

### Select Timer

7. Press to select your desired time. If you want to set together with your desired temperature, press to select the temperature.
  8. Press to confirm the setting.
- Repeat steps 5 to 8 to set Timer 2 to 6, or press to cancel the related timers.

## OPERATION DETAILS

- Weekly timer is only applicable for wired remote control, press for 3 seconds to select daily timer or weekly timer.
- Daily timer and weekly timer could not be set at the same time.
- Promotes energy saving by allowing you to set up to 6 timers in any given day.
- Same timer program cannot be set on the same day.

### Check Timer

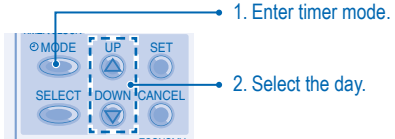

3. The display will show the program for each of the selected day.

### Modify Or Add Timer

- Perform check timer operation to select the day. Repeat steps 4 to 8 to modify existing timer program, or add any new timer program.

### Cancel Timer

- Perform the step below to cancel the timer program for a particular day.

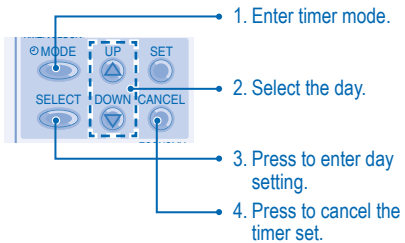

### Disable Weekly Timer

- To disable weekly timer setting, press , then press .

### Enable Weekly Timer

- To enable previous weekly timer setting, press , then press .

# CARE & CLEANING



## CAUTION

- Switch off the power supply before cleaning.
- Do not touch the aluminium fin, sharp parts may cause injury.

### WASHING INSTRUCTIONS

- Do not use benzene, thinner or scouring powder.
- Use only soap ( $\approx$  pH7) or neutral household detergent.
- Do not use water hotter than 40°C.

### HINTS

- Clean the filter regularly for best performance and to reduce power consumption.
- Please consult your nearest dealer for seasonal inspection.

## Remove Air Filter

1 Press the knobs.

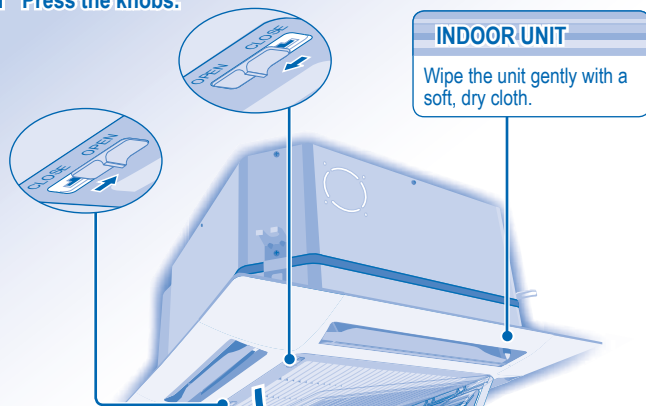

2 Slowly pull down the intake grille.

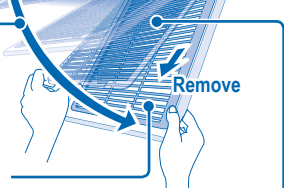

3 Remove the air filter from the tabs and pull it downwards.



## Air Filter Installation

1

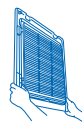

Insert the air filter to the tabs of the intake grille.

2

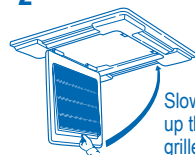

Slowly bring up the intake grille.

3

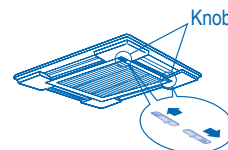

Press the knobs to the CLOSE side.

## Air Filter Maintenance

Cleaning is needed when:

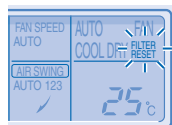

"FILTER RESET" appears on the remote control display. (For wired remote control)

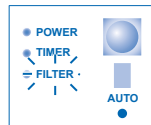

"FILTER" lights up on the indicator display. (For wireless remote control)

- It is recommended to clean the air filter every 6 weeks.
- After the air filter is cleaned, press / to reset.
- Do not operate without an air filter.
- Wash/rinse the air filter gently with water to avoid damage to the air filter surface.
- Do not dry the part with a hair dryer or a stove.
- Replace any damaged air filter.

# TROUBLESHOOTING

The following symptoms do not indicate malfunction.

Symptom	Cause
Mist emerges from indoor unit.	<ul style="list-style-type: none"> <li>• Condensation effect due to cooling process.</li> </ul>
Water flowing sound during operation.	<ul style="list-style-type: none"> <li>• Refrigerant flow inside the unit.</li> </ul>
The room has a peculiar odour.	<ul style="list-style-type: none"> <li>• This may due to damp smell emitted by the wall, carpet, furniture or clothing.</li> </ul>
Indoor fan stops occasionally during automatic fan speed setting.	<ul style="list-style-type: none"> <li>• This helps to remove the surrounding odours.</li> </ul>
Operation is delayed a few minutes after restart.	<ul style="list-style-type: none"> <li>• The delay is a protection to the unit's compressor.</li> </ul>
Outdoor unit emits water/steam.	<ul style="list-style-type: none"> <li>• Condensation or evaporation occurs on pipes.</li> </ul>
Timer indicator is always on.	<ul style="list-style-type: none"> <li>• The timer setting repeats daily once set.</li> </ul>
Indoor fan stops occasionally during heating operation.	<ul style="list-style-type: none"> <li>• To avoid unintended cooling effect.</li> </ul>
Cracking sound can be heard during operation.	<ul style="list-style-type: none"> <li>• Changes of temperature cause the expansion/contraction of the unit.</li> </ul>
Unit switch to FAN operation and air become humid.	<ul style="list-style-type: none"> <li>• This happens when the room temperature reaches the set temperature, operation switches to FAN mode and the humidity increase.</li> </ul>
Outdoor unit emits noise during heating operation.	<ul style="list-style-type: none"> <li>• This is due to changes inflow of refrigerant gas when operation stops and starts.</li> </ul>
Operation does not stop immediately after pressed the OFF/ON button.	<ul style="list-style-type: none"> <li>• Discharging heat is in process. Operation will stops automatically after approximately 60 seconds.</li> </ul>
Operation stops occasionally. ("DEFROST" appears on the remote control display)	<ul style="list-style-type: none"> <li>• The unit is in defrosting mode, and the melted frost is drained from the outdoor unit.</li> </ul>
Airflow does not start immediately after operation is started. ("PRE HEAT" appears on the remote control display)	<ul style="list-style-type: none"> <li>• The unit is warming up to provide warm air.</li> </ul>
Operation starts after power resumes.	<ul style="list-style-type: none"> <li>• Auto restart is in function and operates under previous setting.</li> </ul>
During dry mode, cold air blow out.	<ul style="list-style-type: none"> <li>• The unit is running cooling operation with low fan speed to dehumidify the room.</li> </ul>
Fan speed change occasionally during heating mode.	<ul style="list-style-type: none"> <li>• The room temperature has reached the remote control setting. When the room temperature drops again, the fan speed will resume to the remote control settings.</li> </ul>
Outdoor unit emits steam during heating mode.	<ul style="list-style-type: none"> <li>• This is due to defrost operation happens at the heat exchanger.</li> </ul>

## Check the following before calling for servicing.

Symptom	Check
Heating/Cooling operation is not working efficiently.	<ul style="list-style-type: none"> <li>• Set the temperature correctly.</li> <li>• Close all doors and windows.</li> <li>• Clean or replace the filters.</li> <li>• Clear any obstruction at the air inlet and air outlet vents.</li> </ul>
Heating mode cannot be operated.	<ul style="list-style-type: none"> <li>• The unit is forced to operate at cooling mode only in a non-living room, such as a computer room.</li> </ul>
Noisy during operation.	<ul style="list-style-type: none"> <li>• Check if the unit has been installed at an incline or the intake grille is not closed properly.</li> </ul>
Remote control does not work. (Wireless remote control display is dim or transmission signal is weak.)	<ul style="list-style-type: none"> <li>• Insert the batteries correctly.</li> <li>• Replace weak batteries.</li> </ul>
The unit does not work.	<ul style="list-style-type: none"> <li>• Check if the circuit breaker is tripped.</li> <li>• Check if timers have been set.</li> </ul>
The unit does not receive the signal from the remote control.	<ul style="list-style-type: none"> <li>• Make sure the receiver not obstructed.</li> <li>• Make sure the address is set correctly.</li> <li>• Make sure the remote control signal transmission is within the range.</li> <li>• Certain fluorescent lights may interfere with signal transmitter. Please consult your nearest dealer.</li> </ul>
The unit stopped and TIMER indicator blinks.	<ul style="list-style-type: none"> <li>• Turn OFF the power supply to reset the unit (TIMER indicator stop blinking).</li> <li>• Turn ON the power supply and restart the unit.</li> <li>• If TIMER indicator blinks again, please consult your nearest dealer.</li> </ul>

### FOR SEASONAL INSPECTION AFTER EXTENDED NON-USE

- Checking of remote control batteries (wireless remote control).
- No obstruction at air inlet and air outlet vents.
- Use Auto OFF/ON button to select Cooling/Heating operation, after 15 minutes of operation, it is normal to have the following temperature difference between air inlet and air outlet vents:  
Cooling:  $\geq 8^{\circ}\text{C}$                       Heating:  $\geq 14^{\circ}\text{C}$

### FOR EXTENDED NON-USE

- Activate Heat Mode for 2~3 hours to remove moisture left in the internal parts thoroughly to prevent mould growth.
- Turn off the power supply.
- Remove the remote control batteries (wireless remote control).

### NON SERVICEABLE CRITERIAS

TURN OFF POWER SUPPLY then CALL Authorized Distributor under the following conditions:

- Abnormal noise during operation.
- Water/foreign particles have entered the remote control.
- Water leaks from Indoor unit.
- Circuit breaker switches off frequently.
- Power cord becomes unnaturally warm.
- Switches or buttons are not functioning properly.

Terima kasih kerana telah membeli Alat Penyaman Udara Panasonic

## JADUAL KANDUNGAN

### PERINGATAN KESELAMATAN

14~15

### MAKLUMAT

16

### FUNGSI ALAT PENYAMAN UDARA BERBILANG

17

### GAMBARAN KESELURUHAN PRODUK & OPERASI (ALAT KAWALAN JAUH TANPA DAWAI)

18~19

### GAMBARAN KESELURUHAN PRODUK & OPERASI (ALAT KAWALAN JAUH TERDAWAI)

20~22

### PENJAGAAN & PEMBERSIHAN

23

### MENGESAN MASALAH

24~25

### PANDUAN SEGERA

### HALAMAN BELAKANG

## NOTA

Ilustrasi dalam arahan operasi ini adalah untuk tujuan penerangan sahaja dan mungkin berbeza dengan unit sebenar. Perubahan bagi tujuan pembaikan akan dibuat tanpa sebarang notis.

## PERINGATAN KESELAMATAN

Untuk mengelakkan kecederaan diri sendiri, kecederaan orang lain, atau kerosakan harta benda, sila patuhi peraturan di bawah. Penggunaan yang tidak betul kerana gagal mematuhi arahan akan menyebabkan kemalangan atau kerosakan, bahaya tersebut dikelaskan seperti berikut:



### AMARAN

Ini adalah amaran tentang perkara yang boleh mengakibatkan maut atau cedera parah.



### AWAS

Ini adalah amaran tentang perkara yang boleh mengakibatkan kecederaan atau kerosakan pada harta benda.

Arahan-arahan yang harus dipatuhi dikelaskan mengikut simbol-simbol berikut:



Simbol ini menandakan perbuatan yang **DILARANG**.



Simbol ini menandakan perbuatan yang **MESTI DIPATUHI**.



### AMARAN

### UNIT DALAMAN DAN UNIT LUARAN



Peralatan ini bukan untuk kegunaan individu (termasuk kanak-kanak) yang kurang keupayaan fizikal, deria atau mental, atau kurang pengalaman dan pengetahuan, melainkan mereka diawasi atau diberi arahan tentang cara menggunakan peralatan oleh orang yang bertanggungjawab atas keselamatan mereka. Kanak-kanak harus diawasi bagi memastikan mereka tidak bermain dengan alat ini.

Sila rujuk kepada pengedar yang bertauliah atau pakar untuk membaiki, memasang, mengalih dan memasang semula alat ini. Pemasangan dan pengendalian yang tidak betul akan menyebabkan kebocoran, kejutan elektrik atau kebakaran.



Jangan pasang alat ini di atmosfera yang berpotensi meletup atau mudah bakar. Kegagalan berbuat demikian boleh mengakibatkan kemalangan api.

Jangan masukkan jari anda atau objek lain ke dalam unit dalaman atau luaran alat penyaman udara, komponen yang berputar boleh menyebabkan kecederaan.



Jangan sentuh unit luaran semasa kilat, ia mungkin menyebabkan kejutan elektrik.

### ALAT KAWALAN JAUH



Jangan biarkan bayi dan kanak-kanak kecil bermain dengan alat kawalan jauh bagi mengelakkan mereka tertelan bateri secara tidak sengaja.



## AMARAN

### BEKALAN KUASA



Jangan gunakan wayar yang diubah suai, wayar yang disambung-sambung, wayar penyambung atau wayar yang tidak ditentukan untuk mengelakkan kepanasan lampau dan kebakaran.



Jangan berkongsi saluran keluar kuasa yang sama dengan peralatan lain untuk mengelakkan kepanasan lampau dan kebakaran.

Jangan mengoperasikan alat ini dengan tangan yang basah untuk menghalang kejutan elektrik.



Jika wayar bekalan kuasa rosak, ia perlu diganti oleh pembuat, ejen servis atau orang yang mempunyai kelayakan yang serupa bagi mengelakkan bahaya.

Amat disyorkan untuk memasang Pemutus Litar Bocoran Bumi (ELCB) atau Alat Arus Baki (RCD) untuk mengelakkan kejutan elektrik atau kebakaran.



Peralatan ini perlu dibumikan untuk mengelakkan kejutan elektrik atau kebakaran.



Sekiranya berlaku kecemasan atau keadaan tidak normal (bau terbakar dan sebagainya), matikan bekalan kuasa dan hubungi pengedar yang sah.

Elakkan kejutan elektrik dengan mematikan bekalan kuasa apabila:

- Sebelum membersihkan atau menservis.
- Tempoh tidak digunakan berlanjutan.
- Aktiviti kilat yang kuat.



## AWAS

### UNIT DALAMAN DAN UNIT LUARAN



Jangan bersihkan unit dalaman ini dengan air, benzena, bahan pencair atau serbuk sental.

Jangan gunakan alat ini untuk tujuan lain seperti mengawet makanan.

Jangan gunakan sebarang peralatan yang mudah terbakar di depan saluran keluar udara untuk mengelakkan daripada merebakkan api.

Jangan duduk terlalu lama di depan aliran udara sejuk.

Jangan duduk atau pijak unit ini, anda mungkin terjatuh.



Jangan sentuh kepingan aluminium, bahagian yang tajam boleh menyebabkan kecederaan.



Jangan HIDUPKAN suis unit dalaman semasa menggilap lantai dengan penggilap berilium. Selepas menggilap, alirkan udara bilik dengan sempurna sebelum memulakan operasi unit.

Jangan pasang unit di kawasan berminyak dan berasap.



Pastikan paip aliran air disambung dengan betul. Jika tidak, kebocoran boleh berlaku.

Bilik hendaklah selalu dianginkan.

Selepas digunakan dalam tempoh yang lama, pastikan rak pemasangan tidak menjadi rosak untuk mengelakkan unit daripada terjatuh.

### ALAT KAWALAN JAUH



Jangan guna bateri yang boleh dicas semula (Ni-Cd), ia boleh merosakkan alat kawalan jauh.



Keluarkan bateri jika alat ini tidak digunakan untuk jangka masa yang lama.

Bateri baru yang sama jenis mesti dimasukkan mengikut arah kutub bateri yang dinyatakan untuk mengelakkan alat kawalan jauh tidak berfungsi.

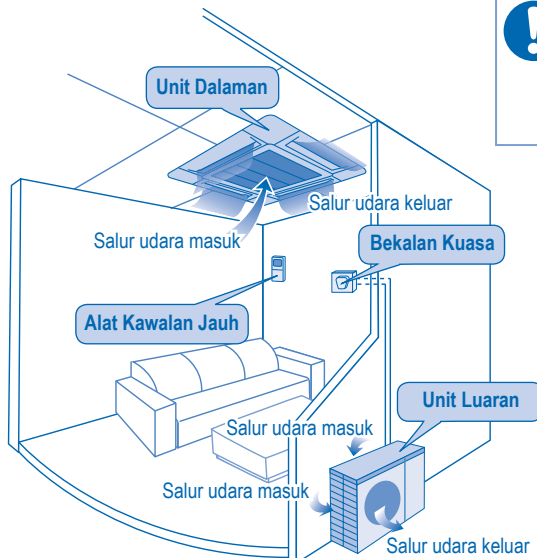

# MAKLUMAT

## KEADAAN OPERASI

Gunakan alat penyaman udara ini mengikut julat suhu berikut

Suhu (°C)		Dalam	Luar
PENYEJUKAN	Maksimum	32	43
	Minimum	21	-5
PEMANASAN	Maksimum	27	24
	Minimum	16	-15

**NOTIS:** • Unit ini masih boleh beroperasi sebagai penyejuk dengan suhu di luar serendah -5°C di dalam bilik selain bilik rehat, seperti bilik komputer, dengan suhu bilik 21°C atau lebih tinggi, dan kelembapan bilik sehingga 80%.

## Maklumat untuk Pengguna tentang Pungutan dan Pelupusan Peralatan Lama dan Bateri terpakai



Simbol-simbol ini pada produk, bungkusan, dan/atau dokumen yang disertakan bermaksud bahawa produk elektrik dan elektronik dan bateri terpakai tidak harus dicampurkan dengan bahan buangan umum rumah. Untuk pengendalian, pemulihan dan pengitaran semula produk lama dan bateri terpakai dengan cara yang betul, sila bawanya ke tempat pengumpulan yang berkenaan, menurut undang-undang kebangsaan anda dan Arahan 2002/96/EC dan 2006/66/EC.

Dengan melupuskan produk dan bateri ini dengan cara yang betul, anda membantu menjaga sumber bernilai dan mengelakkan sebarang kemungkinan kesan negatif pada kesihatan manusia dan alam sekitar yang boleh timbul daripada pengendalian bahan buangan yang tidak sempurna.

Untuk mendapatkan maklumat lanjut tentang pengumpulan dan pengitaran semula produk dan bateri lama, sila hubungi majlis perbandaran tempatan anda, perkhidmatan pelupusan bahan buangan anda atau tempat jualan di mana anda membeli item tersebut.

Denda boleh dikenakan atas pelupusan bahan buangan ini jika dibuat dengan cara yang salah, menurut undang-undang kebangsaan.



### Bagi pengguna perniagaan di Kesatuan Eropah

Jika anda ingin membuang peralatan elektrik dan elektronik, sila hubungi pengedar atau pembekal anda untuk mendapatkan maklumat lanjut.



### [Maklumat tentang Pelupusan di Negara lain di luar Kesatuan Eropah]

Simbol-simbol ini hanya sah dalam Kesatuan Eropah. Jika anda ingin membuang alat ini, sila hubungi pihak berkuasa tempatan atau pengedar anda dan tanyakan tentang kaedah pelupusan yang betul.

### Nota untuk simbol bateri (contoh dua simbol di bawah):

Simbol ini mungkin digunakan bersama-sama dengan simbol kimia. Dalam kes ini ia mematuhi keperluan yang ditetapkan oleh Arahan untuk bahan kimia yang terlibat.



# FUNGSI ALAT PENYAMAN UDARA BERBILANG

## DEFINISI

Sistem penyaman udara berbilang mempunyai satu unit luaran yang disambungkan kepada berbilang unit dalaman.

### UNIT DALAMAN

- Boleh mengoperasi unit-unit dalaman secara berasingan atau serentak.
- Keutamaan mod pengoperasian diberi kepada unit yang paling dahulu dihidupkan.
- Semasa pengoperasian, mod pemanasan dan penyejukan tidak dapat diaktifkan serentak bagi unit dalaman yang berlainan.
- Penunjuk kuasa berkelip untuk menunjukkan unit dalaman sedang menunggu sedia bagi mod operasi yang berbeza.

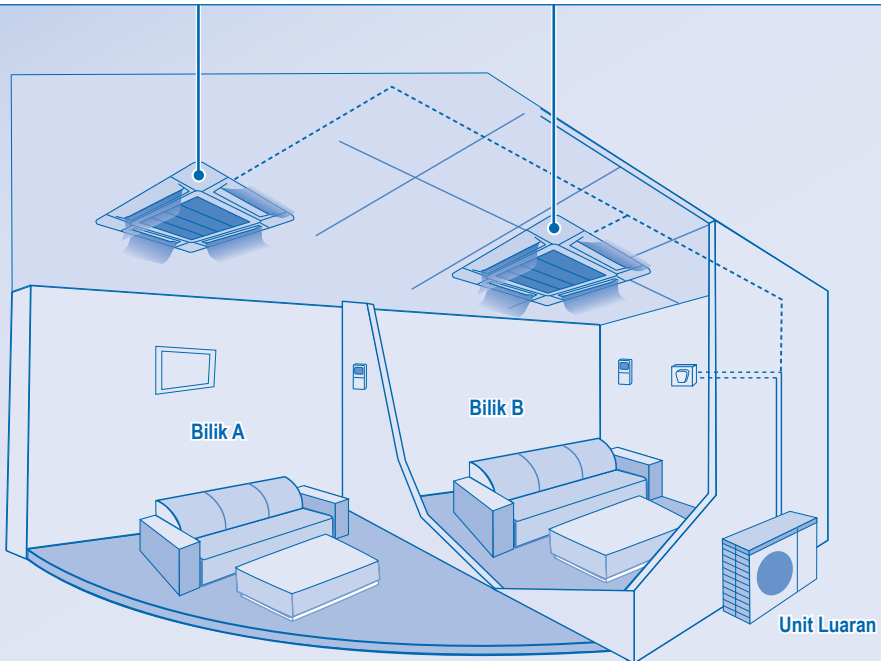

# GAMBARAN KESELURUHAN PRODUK & OPERASI (ALAT KAWALAN JAUH TANPA DAWAI)

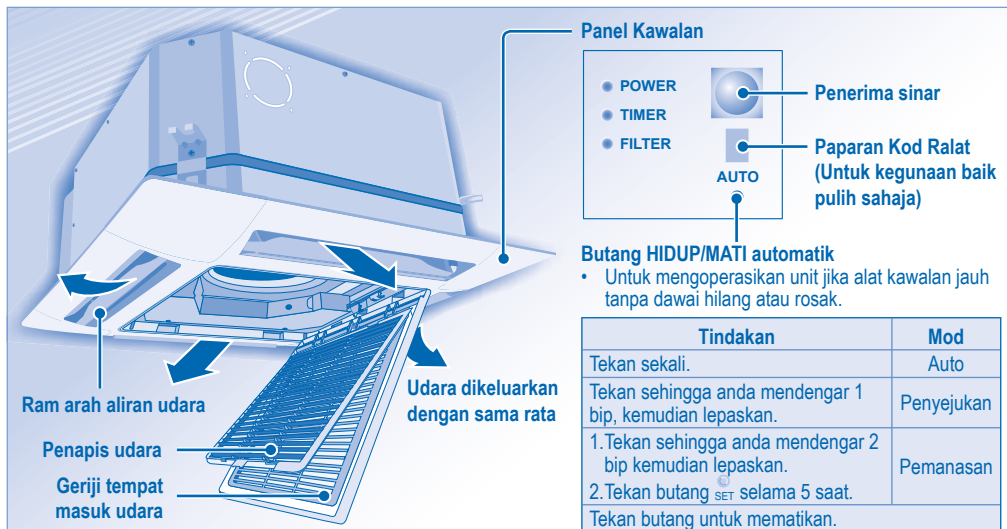

Tindakan	Mod
Tekan sekali.	Auto
Tekan sehingga anda mendengar 1 bip, kemudian lepaskan.	Penyejukan
1. Tekan sehingga anda mendengar 2 bip kemudian lepaskan. 2. Tekan butang SET selama 5 saat.	Pemanasan
Tekan butang untuk mematikan.	

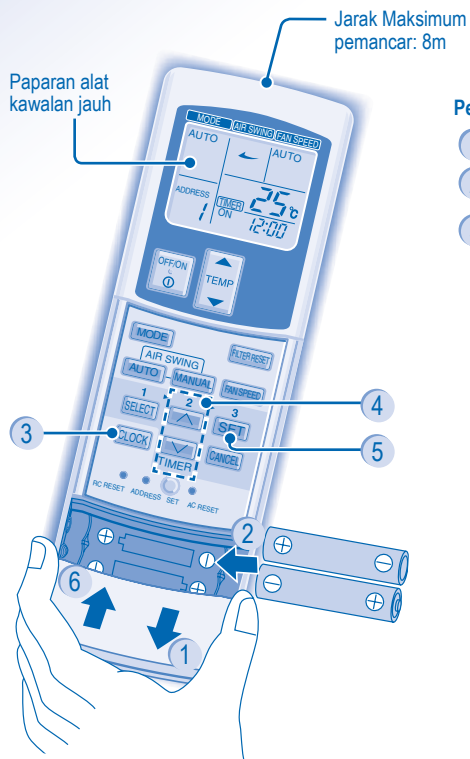

## Persediaan Alat Kawalan Jauh

- 1 Tekan dan tarik keluar
- 2 Masukkan bateri AAA atau R03 (boleh digunakan ~ 1 tahun)
- 3 Tekan CLOCK (JAM)
- 4 Tetapkan masa
- 5 Sahkan
- 6 Tutup penutup

CZ-RWS1 (Model pemanasan)  
CZ-RWC1 (Model penyejukan)



**UNTUK MENGHIDUPKAN  
ATAU MEMATIKAN UNIT**



**UNTUK MENETAPKAN SUHU**

- Julat pilihan: 16°C ~ 31°C.



**UNTUK MEMILIH MOD OPERASI**

#### Mod AUTO – Untuk kemudahan anda

- Unit memilih mod operasi mengikut tetapan suhu, suhu luaran dan suhu bilik.

#### Mod HEAT – Untuk menikmati udara panas

- Unit mengambil sedikit masa untuk pemanasan.

#### Mod FAN – Untuk membolehkan peredaran udara di dalam bilik

#### Mod COOL – Untuk menikmati udara sejuk

#### Mod DRY – Untuk menyahlembapkan persekitaran

- Unit beroperasi pada kelajuan kipas yang rendah untuk memberikan operasi penyejukan yang lembut.
- Ketika operasi kering lembut, kipas dalaman beroperasi pada kelajuan kipas yang rendah.
- Pergerakan ram mungkin tidak sejajar dengan paparan alat kawalan jauh.



**UNTUK MEMILIH KELAJUAN KIPAS  
(3 PILIHAN)**



- Untuk AUTO, kelajuan kipas dalaman dilaraskan secara automatik mengikut mod operasi.
- Jika mod operasi ditetapkan pada Kipas, kelajuan kipas akan ditetapkan pada MEDIUM tanpa mengambil kira tetapan suhu.



**UNTUK MELARAS ARAH ALIRAN  
UDARA**

- Mengekalkan aliran udara bilik.
- Udara dikeluarkan dengan sama rata melalui 4 salur keluar.



- Terdapat 3 pilihan untuk arah aliran udara menegak automatik.
- Ram aliran udara menegak berayun ke atas dan ke bawah secara automatik.
- Jangan melaraskan ram arah aliran udara menegak dengan tangan.



- Terdapat 4 pilihan untuk arah aliran udara menegak manual.
- Arah aliran udara boleh dilaraskan seperti yang diinginkan dengan menggunakan alat kawalan jauh.

## UNTUK MENETAPKAN PEMASA HARIAN

- Untuk MENGHIDUPKAN atau MEMATIKAN unit pada masa yang telah ditetapkan terlebih dahulu.



Pilih ON(HIDUP)  
atau OFF(MATI)  
pemasa.



Tetapkan masa.



Sahkan.

- Untuk membatalkan HIDUP atau MATI pemasa, tekan **CANCEL**.

- Apabila pemasa HIDUP ditetapkan, unit mungkin dimulakan lebih awal sebelum masa tetapan sebenar bagi mencapai suhu yang dikehendaki pada masa yang ditetapkan.
- Operasi pemasa berdasarkan jam yang ditetapkan pada alat kawalan jauh dan diulang setiap hari selepas ditetapkan. Untuk penetapan jam, sila rujuk persediaan Alat Kawalan Jauh.
- Pemasa yang paling hampir dengan waktu semasa akan diaktifkan terlebih dahulu.
- Jika pemasa dibatalkan secara manual, anda boleh mengembalikan tetapan sebelumnya dengan menekan **SET**.
- Jika kuasa utama dimatikan selama satu jam atau lebih, jam dan pemasa perlu ditetapkan semula.

## PENETAPAN PILIHAN

- Untuk mengelakkan operasi yang tidak disengajakan, anda boleh peruntukkan alamat berbeza untuk setiap unit dalaman.
- Tekan berulang kali untuk memilih tetapan alamat yang dikehendaki.



- Secara asalnya, ALAMAT 1 dipilih. Anda tidak perlu mengubah tetapan ini untuk operasi biasa.
- Jika alamat ditetapkan kepada KUMPULAN, lebih daripada satu unit dalaman boleh beroperasi pada masa yang sama.

- Tekan untuk mengembalikan tetapan asal alat kawalan jauh.



- Tidak digunakan untuk operasi biasa.



## PETUA

- Gunakan langsung untuk menghalang cahaya matahari dan haba dari luar bagi mengurangkan penggunaan kuasa semasa mod sejuk.

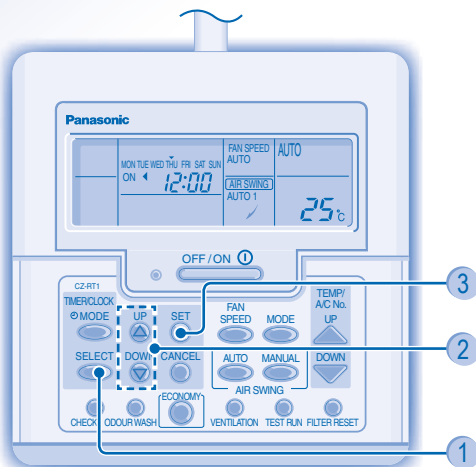
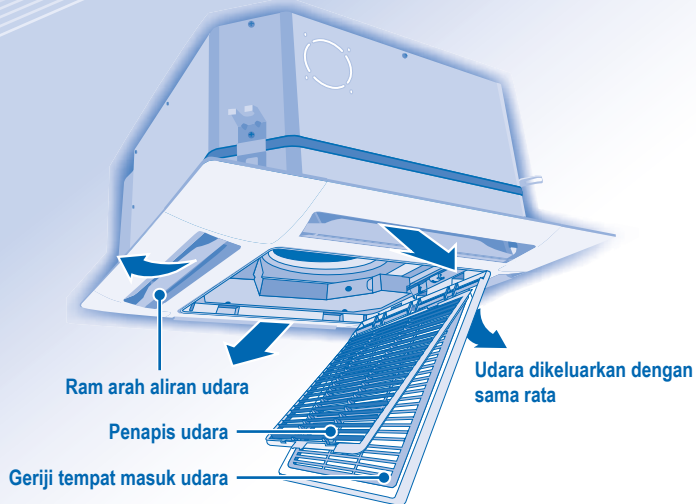
# GAMBARAN KESELURUHAN PRODUK & OPERASI (ALAT KAWALAN JAUH TERDAWAI)



CZ-RT1

- Untuk operasi biasa, butang  ,  and  tidak digunakan.

## Persediaan Alat Kawalan Jauh

- 1 Tekan 
- 2 Tekan untuk menetapkan hari
- 3 Sahkan
- 4 Ulangi langkah 2 dan 3 untuk menetapkan waktu semasa.

OFF/ON **1**

## UNTUK MENGHIDUPKAN ATAU MEMATIKAN UNIT



## UNTUK MENETAPKAN SUHU

- Julat pilihan: 16°C ~ 31°C.



## UNTUK MEMILIH MOD OPERASI

### Mod AUTO – Untuk kemudahan anda

- Unit memilih mod operasi mengikut tetapan suhu, suhu luaran dan suhu bilik.

### Mod HEAT – Untuk menikmati udara panas

- Unit mengambil sedikit masa untuk pemanasan.

### Mod FAN – Untuk membolehkan peredaran udara di dalam bilik

### Mod COOL – Untuk menikmati udara sejuk

### Mod DRY – Untuk menyahlembapkan persekitaran

- Unit beroperasi pada kelajuan kipas yang rendah untuk memberikan operasi penyejukan yang lembut.
- Ketika operasi kering lembut, kipas dalaman beroperasi pada kelajuan kipas yang rendah.
- Pergerakan ram mungkin tidak sejajar dengan paparan alat kawalan jauh.



## UNTUK MEMILIH KELAJUAN KIPAS (3 PILIHAN)



- Untuk AUTO, kelajuan kipas dalaman dilaraskan secara automatik mengikut mod operasi.
- Jika mod operasi ditetapkan pada Kipas, kelajuan kipas akan ditetapkan pada MED tanpa mengambil kira tetapan suhu.



## UNTUK MELARAS ARAH ALIRAN UDARA

- Mengekalkan aliran udara bilik.
- Udara dikeluarkan dengan sama rata melalui 4 salur keluar.



- Terdapat 3 pilihan untuk arah aliran udara menegak automatik.
- Ram aliran udara menegak berayun ke atas dan ke bawah secara automatik.
- Jangan melaraskan ram arah aliran udara menegak dengan tangan.



- Terdapat 4 pilihan untuk arah aliran udara menegak manual.
- Arah aliran udara boleh dilaraskan seperti yang diinginkan dengan menggunakan alat kawalan jauh.

## UNTUK MENETAPKAN PEMASA HARIAN

- Untuk MENGHIDUPKAN atau MEMATIKAN unit pada masa yang telah ditetapkan terlebih dahulu.



Masukkan mod pemasa harian.



Pilih ON(HIDUP) atau OFF(MATI) pemasa.



Tetapkan masa.



Sahkan.

- Untuk membatalkan HIDUP atau MATI pemasa, tekan CANCEL

- Apabila pemasa HIDUP ditetapkan, unit mungkin dimulakan lebih awal sebelum masa tetapan sebenar bagi mencapai suhu yang dikehendaki pada masa yang ditetapkan.
- Operasi pemasa berdasarkan jam yang ditetapkan pada alat kawalan jauh dan diulang setiap hari selepas ditetapkan. Untuk penetapan jam, sila rujuk persediaan Alat Kawalan Jauh.
- Pemasa yang paling hampir dengan waktu semasa akan diaktifkan terlebih dahulu.
- Jika pemasa dibatalkan secara manual, anda boleh mengembalikan tetapan sebelumnya dengan menekan SET
- Jika kuasa utama dimatikan selama satu jam atau lebih, jam dan pemasa perlu ditetapkan semula.

## PETUA

- Gunakan langsir untuk menghalang cahaya matahari dan haba dari luar bagi mengurangkan penggunaan kuasa semasa mod sejuk.

## UNTUK MENETAPKAN PEMASA MINGGUAN

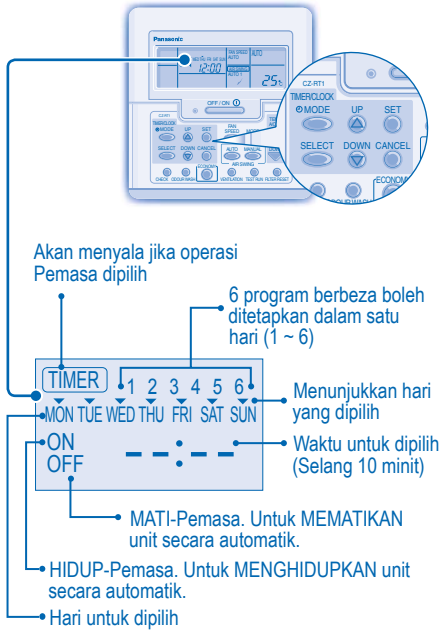

### Ubah Paparan

1. Tekan selama 3 saat untuk mengubah paparan kepada pemasa mingguan.

### Pilih hari untuk menjalankan pemasa

2. Tekan untuk memasukkan tetapan hari.
3. Tekan untuk memilih hari yang dikehendaki. Hari yang dipilih akan serlahkan dengan . Tekan untuk membuang pilihan atau memilih tanda . Ulangi langkah ini untuk memasukkan hari lain.

### Pilih Pemasa ON/OFF

4. Tekan untuk memasukkan Pemasa 1.
5. Tekan untuk memilih HIDUP atau MATI.
6. Tekan untuk mengesahkan pilihan.

### Pilih Pemasa

7. Tekan untuk memilih waktu yang dikehendaki. Jika anda ingin menetapkan bersama dengan suhu

yang anda kehendaki, tekan untuk memilih suhu.

8. Tekan untuk mengesahkan pilihan.
- Ulangi langkah 5 hingga 8 untuk menetapkan Pemasa 2 hingga 6, atau tekan untuk membatalkan pemasa berkaitan.

## BUTIRAN OPERASI

- Pemasa mingguan hanya digunakan untuk alat kawalan jauh terdawai sahaja, tekan selama 3 saat untuk memilih pemasa harian atau pemasa mingguan.
- Pemasa harian dan pemasa mingguan tidak boleh ditetapkan pada masa yang sama.
- Menggalakkan penjimatan tenaga dengan membenarkan anda menetapkan sehingga 6 pemasa pada mana-mana hari.
- Program pemasa yang sama tidak boleh ditetapkan pada hari yang sama.

### Periksa Pemasa

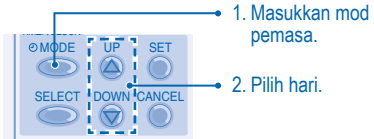

3. Paparan akan menunjukkan program bagi setiap hari yang dipilih.

### Ubah Suai Atau Tambah Pemasa

- Jalankan pemeriksaan operasi pemasa untuk memilih hari. Ulangi langkah 4 hingga 8 untuk mengubah suai program pemasa sedia ada, atau tambah sebarang program pemasa baru.

### Batalkan Pemasa

- Lakukan langkah di bawah untuk membatalkan program pemasa untuk hari yang tertentu.

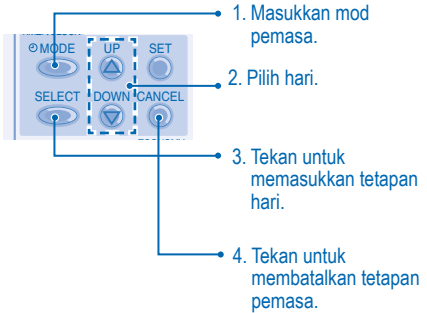

### Lumpuhkan Pemasa Mingguan

- Untuk melumpuhkan tetapan pemasa mingguan, tekan , kemudian tekan .

### Bolehkan Pemasa Mingguan

- Untuk membolehkan tetapan pemasa mingguan terdahulu, tekan , kemudian tekan .

# PENJAGAAN & PEMBERSIHAN



- Matikan bekalan kuasa sebelum pembersihan.
- Jangan sentuh kepingan aluminium, bahagian yang tajam boleh menyebabkan kecederaan.

## ARAHAN PEMBASUHAN

- Jangan gunakan benzena, bahan pencair atau serbuk sental.
- Gunakan sabun ( $\approx$  pH7) atau bahan pencuci rumah yang neutral sahaja.
- Jangan gunakan air yang lebih panas daripada 40°C.

## PETUA

- Bersihkan penapis selalu untuk prestasi terbaik dan untuk mengurangkan penggunaan kuasa.
- Sila rujuk kepada pengedar terdekat anda untuk pemeriksaan bermusim.

## Alih keluar Penapis Udara

### 1 Tekan tombol.

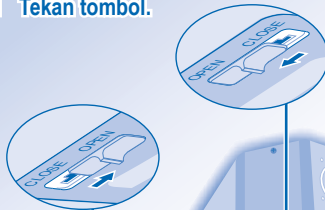

### UNIT DALAMAN

Lap unit perlahan-lahan dengan kain lembut, kering.

### 2 Tarik ke bawah geriji tempat masuk udara dengan perlahan.

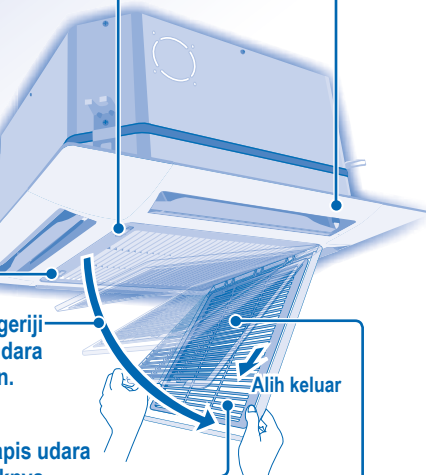

### PENAPIS UDARA

Vakum, basuh dan keringkan.

### 3 Alih keluar penapis udara dari tab dan tariknyanya ke arah bawah.

## Pemasangan Penapis Udara

### 1

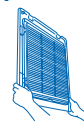

Masukkan penapis udara ke tab geriji tempat masuk udara.

### 2



Naikkan geriji tempat masuk udara dengan perlahan.

### 3

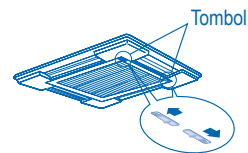

Tekan tombol pada bahagian TUTUP.

## Penyelenggaraan Penapis Udara

Pembersihan diperlukan apabila:



"FILTER RESET" (SET SEMULA PENAPIS) muncul pada paparan alat kawalan jauh. (Untuk alat kawalan jauh terdawai)

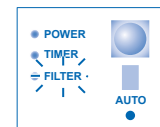

"FILTER" menyala pada paparan penunjuk. (Untuk alat kawalan jauh tanpa dawai)

- Disyorkan anda membersihkan penapis udara setiap 6 minggu.
- Setelah penapis udara dibersihkan, tekan / untuk menetapkan semula.
- Jangan mengoperasikan unit tanpa penapis udara.
- Gunakan air untuk membasuh/membilas penapis dengan cermat untuk mengelakkan kerosakan pada permukaan penapis.
- Jangan keringkan bahagian tersebut dengan menggunakan pengering rambut atau alat pemanas.
- Gantikan sebarang penapis yang rosak.

# MENGESAN MASALAH

**Tanda-tanda berikut tidak menandakan kerosakan.**

Tanda	Sebab
Kabus keluar dari unit dalaman.	• Pemeluwapan akibat proses penyejukan.
Bunyi air mengalir semasa pengoperasian.	• Bahan pendingin mengalir dalam unit.
Bilik berbau.	• Ini mungkin disebabkan oleh bau hapak daripada dinding, permaidani, perabot atau pakaian.
Kipas unit dalaman berhenti sekali-sekala semasa penetapan kelajuan kipas automatik.	• Ini membantu membuang bau persekitaran.
Operasi lewat beberapa minit selepas dihidupkan semula.	• Kelewatan adalah bagi melindungi alat pemampat unit.
Unit luaran mengeluarkan air/wap.	• Pemeluwapan atau penyejatan berlaku pada paip.
Penunjuk pemasa sentiasa hidup.	• Tetapan pemasa diulang setiap hari selepas ditetapkan.
Kipas unit dalaman berhenti sekali-sekala semasa operasi pemanasan.	• Untuk mengelakkan kesan penyejukan yang tidak dimaksudkan.
Bunyi keriat-keriat boleh didengar semasa operasi.	• Perubahan suhu menyebabkan pengembangan/penguncupan unit.
Unit bertukar ke operasi FAN dan udara menjadi lembap.	• Ini berlaku apabila suhu bilik mencapai suhu yang ditetapkan, operasi bertukar kepada mod FAN dan kelembapan meningkat.
Unit luaran mengeluarkan bunyi semasa operasi pemanasan.	• Ini terjadi akibat perubahan pengaliran masuk gas penyejuk apabila operasi berhenti dan bermula.
Operasi tidak berhenti serta merta setelah ditekan butang OFF/ON.	• Pengeluaran haba sedang dalam proses. Operasi akan berhenti secara automatik selepas 60 saat.
Operasi terhenti sekali-sekala. ("DEFROST" (NYAHBEKU) muncul pada paparan alat kawalan jauh)	• Unit berada dalam mod penyahbekuan, dan fros yang cair disalurkan keluar dari unit luaran.
Aliran udara tidak bermula serta merta selepas operasi dimulakan. ("PRE HEAT" (PRAPEMANASAN) muncul pada paparan alat kawalan jauh)	• Unit mula memanaskan untuk membekalkan udara panas.
Operasi bermula setelah bekalan kuasa disambung semula.	• Mula semula automatik sedang berfungsi dan beroperasi mengikut tetapan sebelumnya.
Semasa mod kering, udara sejuk dikeluarkan.	• Unit menjalankan operasi penyejukan dengan kelajuan kipas yang rendah untuk menyahlembapkan bilik.
Kelajuan kipas sekali-sekala berubah semasa mod pemanasan.	• Suhu bilik telah mencapai tetapan alat kawalan jauh. Apabila suhu bilik jatuh sekali lagi, kelajuan kipas akan dimulakan pada tetapan alat kawalan jauh.
Unit luaran mengeluarkan wap semasa mod pemanasan.	• Hal ini disebabkan oleh operasi nyahbeku yang berlaku pada penukar haba.



## Periksa yang berikut sebelum memanggil untuk dibaiki.

Tanda	Periksa
Operasi pemanasan/penyejukan tidak berfungsi dengan cekap.	<ul style="list-style-type: none"> <li>• Tetapkan suhu dengan betul.</li> <li>• Tutup semua pintu dan tingkap.</li> <li>• Bersihkan atau gantikan penapis.</li> <li>• Bersihkan apa-apa halangan pada lubang salur masuk udara dan salur keluar udara.</li> </ul>
Mod pemanasan tidak boleh beroperasi.	<ul style="list-style-type: none"> <li>• Unit ini dipaksa beroperasi pada mod penyejukan hanya di dalam bilik selain bilik rehat, seperti bilik komputer.</li> </ul>
Bunyi bising semasa beroperasi.	<ul style="list-style-type: none"> <li>• Periksa sama ada unit telah dipasang senget atau geriji tempat masuk udara tidak ditutup betul.</li> </ul>
Alat kawalan jauh tidak berfungsi. (Paparatan alat kawalan jauh tanpa dawai malap atau isyarat penghantarannya lemah.)	<ul style="list-style-type: none"> <li>• Masukkan bateri dengan betul.</li> <li>• Ganti bateri yang lemah.</li> </ul>
Unit tidak berfungsi.	<ul style="list-style-type: none"> <li>• Periksa sama ada pemutus litar terbelantik.</li> <li>• Periksa sama ada pemasa telah ditetapkan.</li> </ul>
Unit tidak menerima isyarat daripada alat kawalan jauh.	<ul style="list-style-type: none"> <li>• Pastikan penerima tidak terhalang.</li> <li>• Pastikan alamat ditetapkan dengan betul.</li> <li>• Pastikan isyarat penghantaran alat kawalan jauh berada dalam julatnya.</li> <li>• Sesetengah lampu pendarfleur boleh mengganggu penghantaran isyarat. Sila rujuk kepada pengedar terdekat anda.</li> </ul>
Unit terhenti dan penunjuk TIMER berkelip.	<ul style="list-style-type: none"> <li>• Matikan bekalan kuasa untuk menetapkan semula unit (penunjuk TIMER berhenti berkelip).</li> <li>• HIDUPKAN bekalan kuasa dan mulakan semula unit.</li> <li>• Jika penunjuk TIMER berkelip semula, sila rujuk kepada pengedar terdekat anda.</li> </ul>

### UNTUK PEMERIKSAAN BERMUSIM SELEPAS LAMA TIDAK DIGUNAKAN

- Periksa bateri alat kawalan jauh (alat kawalan tanpa dawai).
- Tiada halangan pada lubang salur masuk udara dan salur keluar udara.
- Gunakan butang Automatik HIDUP/MATI untuk memilih operasi Penyejukan/Pemanasan, selepas beroperasi selama 15 minit, adalah menjadi perkara biasa terdapat perbezaan suhu berikut antara salur masuk udara dan salur keluar udara:  
Penyejukan:  $\geq 8^{\circ}\text{C}$       Pemanasan:  $\geq 14^{\circ}\text{C}$

### UNTUK TEMPOH TIDAK DIGUNAKAN BERLANJUTAN

- Aktifkan Mod Panas selama 2~3 jam untuk menyingkirkan sepenuhnya lembapan yang ada di dalam bahagian dalam untuk mengelakkan pertumbuhan kulapuk.
- Matikan bekalan kuasa.
- Keluarkan bateri alat kawalan jauh (alat kawalan tanpa dawai).

### KRITERIA TIDAK BOLEH DIBAIKPULIH OLEH PENGGUNA

MATIKAN BEKALAN KUASA kemudian PANGGIL Pengedar Sah dalam keadaan berikut:

- Bunyi luar biasa semasa pengoperasian.
- Air/benda asing terperangkap dalam alat kawalan jauh.
- Air menitis dari unit dalaman.
- Pemutus litar selalu terpadam.
- Wayar bekalan kuasa menjadi lebih panas daripada biasa.
- Suis atau butang tidak berfungsi dengan betul.

感謝您購買  
Panasonic 空調器

## 目錄

### 安全措施

26~27

### 信息

28

### 多種空調器功能

29

### 產品概觀與操作 (無線遙控器)

30~31

### 產品概觀與操作 (有線遙控器)

32~34

### 保養與清洗

35

### 故障檢修

36~37

### 簡易指南

封底

## 註

本操作說明書中的圖解僅作為說明用途，並且可能實際機組有別。若因為進一步改良產品而須作出變更，恕不另行通知。

## 安全措施

為了防止個人傷害，危害其他人或財物的損失，請遵守以下說明。  
因不遵守指示導致的錯誤操作將引起傷害或損壞，其嚴重程度分類如下：



警告

此標識所示的行為有可能導致嚴重傷害或死亡。



注意

此標識所示的行為有可能導致傷害或財產損失。

要遵守的指示按下列符號分類：



此符號表示被禁止的行為。



此符號表示務必執行的行為。



警告

### 室內機和室外機



此裝置不適合殘疾、感應欠佳或智障，經驗與知識不足的人士（包括兒童）使用。除非負責其安全的監督人從旁監督或指示如何正確使用此裝置。務必監督兒童以確保他們不會玩弄本機。

請諮詢授權經銷商或專業人員維修、安裝、拆卸和重新安裝本機。安裝和操作不當會導致漏電、觸電或火災。



切勿將本機安裝在有爆炸危險或可燃性氣體的環境中。否則可能會導致火災。

切勿把手指或其他物件插入空調器室內或室外機，以免受到旋轉部件傷害。



閃電時切勿觸摸室外機，否則會導致觸電。

### 遙控器



切勿讓嬰兒和小孩玩遙控器以免不小心吞下電池。



警告

電源



請勿使用改装的電線、接頭線、延長線或非指定電線以防止過熱和火災。



請勿與其他設備共享相同的電源插座以防止過熱和火災。

請勿用潮濕的手操作以防止觸電。



如果電線損壞，必須由製造商或其服務代理商或具有同等資格的合格人員進行更換，以免遭受危害。

強烈建議安裝漏電斷路器 (ELCB) 或殘餘電流裝置 (RCD) 以防止觸電或火災。



本設備必須接地以防止觸電或火災。



萬一發生故障或發生異常情況 (聞到燒焦味等)，務必關掉電源並諮詢授權經銷商。

在以下情況下，請關閉電源以防止觸電：

- 清潔或維修前。
- 長期不使用時。
- 極端雷暴天氣。



注意

室內機和室外機



請勿用水、苯、稀釋劑或潔亮粉等清洗室內機。

請勿充作其他用途，如貯藏食物。

請勿在通風口前使用任何可燃性材料設備以防止傳播火災。

請勿長時間直接暴露在寒冷的氣流中。

請勿坐或踩踏在主機上以免意外摔跤。



請勿觸摸尖銳的鋁散熱片以免受到尖銳部件傷害。



請勿在地板打蠟時打開室內機。打蠟後，在操作本機前先讓室內通風。

請勿將本機安裝在有油煙的場所。



確保排水軟管連接正確。否則可導致漏水。

定期讓房間通風。

長期使用後，確保安裝托架未老化以防止本機跌落。

遙控器



請勿使用可充電電池 (Ni-Cd)。否則可能會損壞遙控器。



如果準備長期不使用本機，務必將電池取出。

務必採用同類型的新電池並對準電極，以避免損壞遙控器。

中文

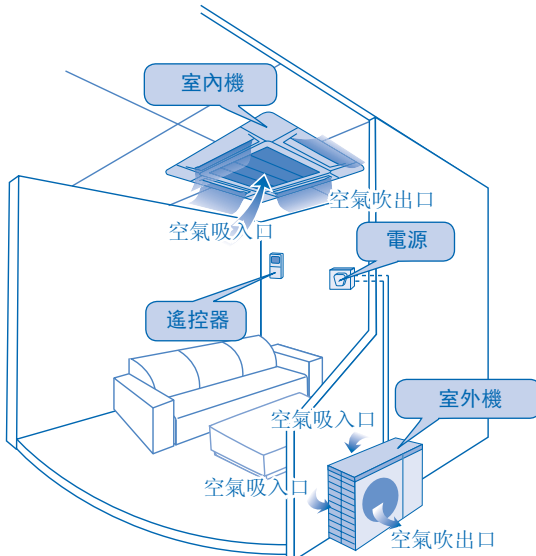

# 信息

## 操作條件

在以下溫度範圍內使用空調器

溫度 (°C)		室內	室外
制冷	最高溫度	32	43
	最低溫度	21	-5
制熱	最高溫度	27	24
	最低溫度	16	-15

注意：• 當在非起居室（如電腦室等）的室外溫度低至  $-5^{\circ}\text{C}$  時，本機仍然可以制冷機方式運轉，使房間溫度為  $21^{\circ}\text{C}$  或以上，房間濕度達到 80%。

## 關於用戶回收與丟棄舊設備及電池的信息



產品、包裝和/或附帶文件上的這些符號表示用過的電子和電器產品以及電池不應與普通家庭廢棄物混合。  
為正確處理、回收和循環利用舊產品和用過的電池，根據您當地法規和指令 2002/96/EC 與 2006/66/EC，請將其帶至合適的收集站。  
正確廢棄這些產品和電池有助於節約寶貴資源並避免因不適當的廢棄處理造成的對人體健康和環境的潛在副作用。



有關舊產品和電池的回收和循環利用的更多信息，請諮詢您的當地政府有關廢棄物處理服務或購買產品的銷售點。  
根據當地法規，對於廢棄物處理不當可能有責罰。



**至於歐共體的商業用戶**  
如果想要廢棄電子和電器設備，有關更多信息請諮詢經銷商或供應商。

### [非歐共體以外的其他國家的處理信息]

這些符號僅有效於歐共體。如果想要廢棄這些產品，請諮詢您當地有關部門或經銷商並諮詢正確的處理方式。

### 電池符號的注意事項（底部兩個符號舉例）：

此符號可與化學符號綜合使用。在此情況下，它須符合制定給該化學的使用條件。

## 多種空調器功能

### 定義

多種空調器系統具有一台與多台室內機相連的室外機。

### 室內機

- 可單獨或同時操作室內機。
- 第一台打開的機器具有操作模式優先。
- 在操作期間，對於不同室內機，制熱和制冷模式可能無法同時開啟。
- 電源指示燈閃爍表示室內機正在等待不同操作模式。

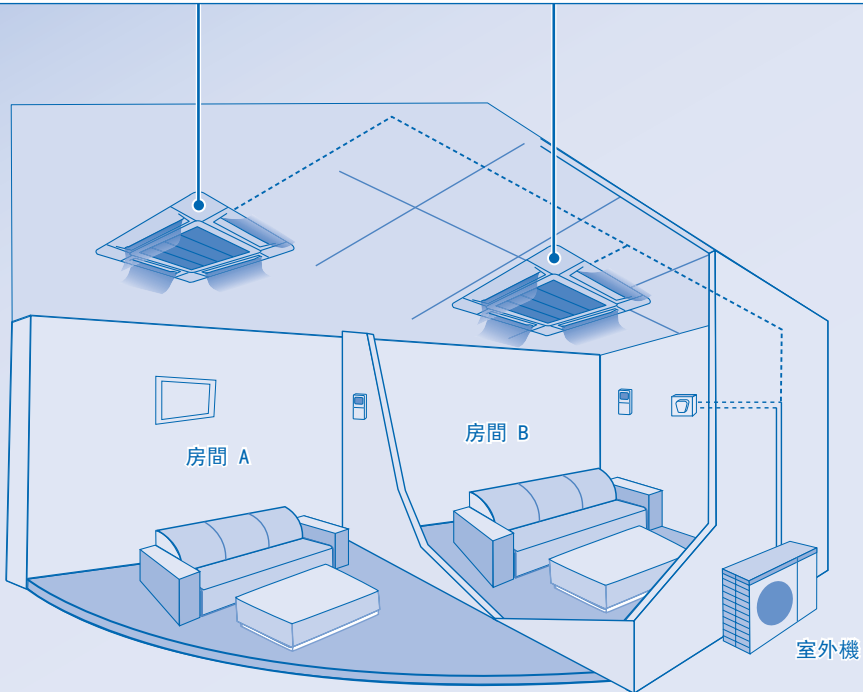

# 產品概觀與操作 (無線遙控器)

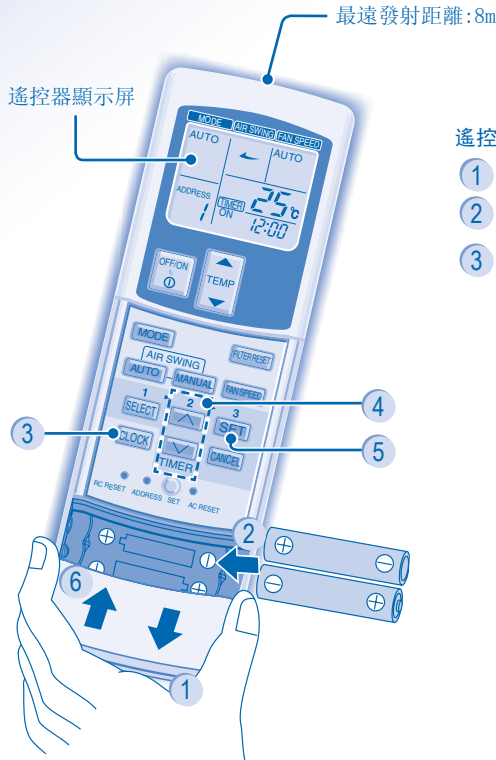
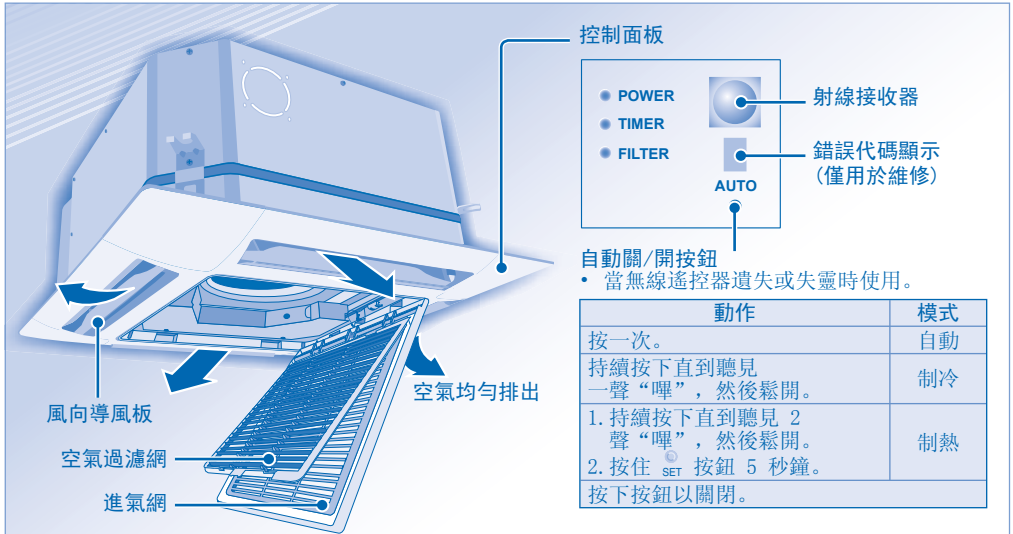

## 遙控器準備

- 1 按下並拉出
- 2 裝入 AAA 或 R03 電池 (可維持 1 年)
- 3 按 CLOCK
- 4 設定時間
- 5 確認
- 6 關閉蓋子

CZ-RWS1 (制熱機型)  
CZ-RWC1 (制冷機型)



打開或關閉本機



設定溫度

- 選擇範圍：16°C ~ 31°C。



選擇運轉模式

**AUTO 模式** - 給您方便

- 本機將按照溫度設定、室外和室內溫度選擇運轉模式。

**HEAT 模式** - 享受暖風

- 本機需要一點時間暖機。

**FAN 模式** - 在室內啟用空氣循環

**COOL 模式** - 享受涼風

**DRY 模式** - 排除四周環境的濕氣

- 本機於低風量運轉以提供柔和的制冷運轉。
- 在柔和乾運轉中，室內風扇以低風量運轉。
- 導風板移動可能不與遙控器顯示屏對準。



選擇風量 (3 級選擇)



- 至於 AUTO，室內風扇風量將依據運轉模式自動調節。
- 如果運轉模式設定為風扇，不管溫度設定如何，風扇風量將固定在 MEDIUM。



調節風向

- 保持房間通風。
- 空氣經 4 個通風口均勻排出。



- 自動垂直風向有 3 個選擇。
- 垂直導風板自動向上和向下擺動。
- 請勿用手調節垂直風向導風板。



- 手動垂直風向有 4 個選擇。
- 使用遙控器可根據需要調節風向。

## 設定日定時器

- 要在預設時間啟動或關閉本機時。



選擇 ON 或 OFF 定時器。



設定時間。



確認。

- 若要取消 ON 或 OFF 定時器，按 **CANCEL**。

- 當設定了開機定時器時，本機可能會在實際設定時間之前提前開始以準時達到所要的溫度。
- 定時器將依據遙控器中所設定的時鐘操作，並且一旦設定後會每天重複操作。至於時鐘設定，請參閱遙控器的準備。
- 最接近當前時間的定時器將先啟用。
- 如果手動取消定時器，您可按下 **SET** 以復歸之前的設定。
- 如果總電源關閉一個小時或以上，則時鐘和定時器將需要重新設定。

## 選擇性設定

- 為避免意外操作，您可將不同地址分配到各室內機。
- 反覆按以選擇所需的地址設定。



- 採用出廠設定時選擇 ADDRESS 1。正常操作時無需改變此設定。
- 如果地址設定為 GROUP，則可同時操作一台以上室內機。



按下以復歸遙控器的出廠設定。



在正常操作下不使用。

## 提示

- 拉上窗簾以避免陽光和室外暖氣進入可在制冷模式時減低耗電量。

## 產品概觀與操作 (有線遙控器)

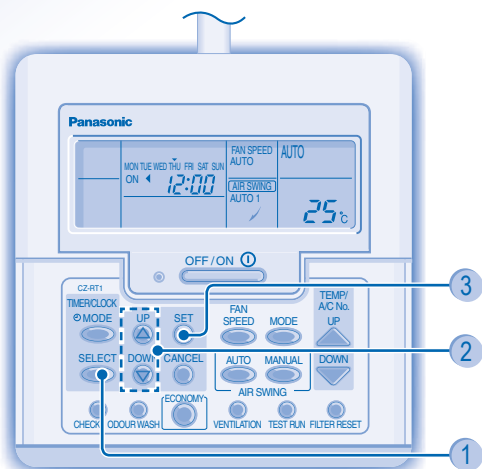
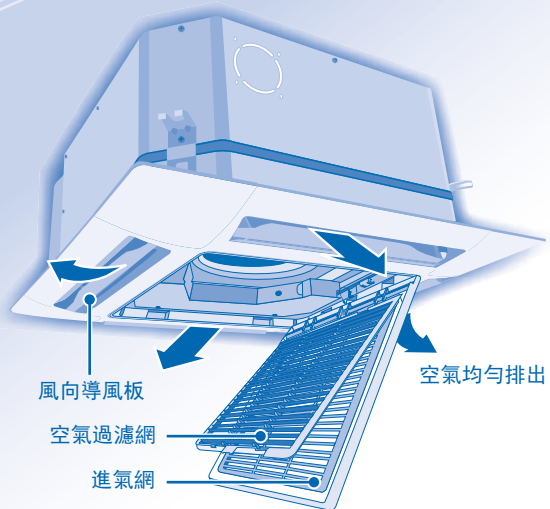

CZ-RT1

- 正常操作時，、、、 和 按鈕不使用。

### 遙控器準備

- 1 按 SELECT
- 2 按此按鈕設定天
- 3 確認
- 4 重複步驟 2 和 3 設定當前時間。



OFF/ON ① 打開或關閉本機



設定溫度

- 選擇範圍：16°C ~ 31°C。



選擇運轉模式

**AUTO 模式** - 給您方便

- 本機將按照溫度設定、室外和室內溫度選擇運轉模式。

**HEAT 模式** - 享受暖風

- 本機需要一點時間暖機。

**FAN 模式** - 在室內啟用空氣循環

**COOL 模式** - 享受涼風

**DRY 模式** - 排除四周環境的濕氣

- 本機於低風量運轉以提供柔和的制冷運轉。
- 在柔和乾運轉中，室內風扇以低風量運轉。
- 導風板移動可能不與遙控器顯示屏對準。



選擇風量 (3 級選擇)



- 至於 AUTO，室內風扇風量將依據運轉模式自動調節。
- 如果運轉模式設定為風扇，不管溫度設定如何，風扇風量將固定在 MED。



調節風向

- 保持房間通風。
- 空氣經 4 個通風口均勻排出。



- 自動垂直風向有 3 個選擇。
- 垂直導風板自動向上和向下擺動。
- 請勿用手調節垂直風向導風板。



- 手動垂直風向有 4 個選擇。
- 使用遙控器可根據需要調節風向。

## 設定日定時器

- 要在預設時間啟動或關閉本機時。

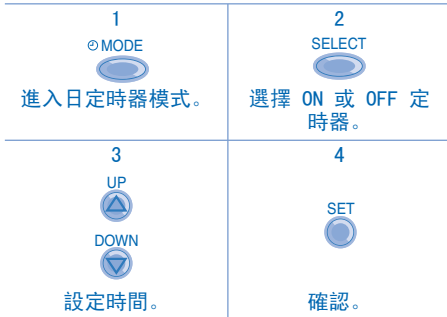

- 若要取消 ON 或 OFF 定時器，按 CANCEL。

- 當設定了開機定時器時，本機可能會在實際設定時間之前提前開始以準時達到所要的溫度。
- 定時器將依據遙控器中所設定的時鐘操作，並且一旦設定後會每天重複操作。至於時鐘設定，請參閱遙控器的準備。
- 最接近當前時間的定時器將先啟用。
- 如果手動取消定時器，您可按下 SET 以復歸之前的設定。
- 如果總電源關閉一個小時或以上，則時鐘和定時器將需要重新設定。

## 提示

- 拉上窗簾以避免陽光和室外暖氣進入可在制冷模式時減低耗電量。

## 設定周定時器

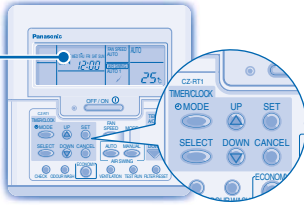

若選擇了定時器操作則會亮起

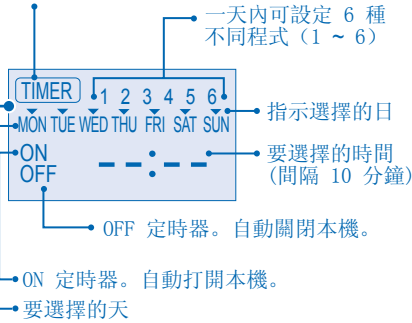

一天內可設定 6 種不同程式 (1 ~ 6)

### 改變顯示

1. 按 3 秒鐘將顯示改變為周定時器。

### 選擇運行定時器的天

2. 按 進入天設定。
3. 按 選擇需要的天。  
選擇的天將會以 高亮顯示。  
按 取消選擇或選擇 標記。  
重複此步驟包括其他天。

### 選擇 ON/OFF 定時器

4. 按 進入定時器 1。
5. 按 選擇 ON 或 OFF。
6. 按 確認選擇內容。

### 選擇定時器

7. 按 選擇需要的時間。

如果想要同時設定需要的溫度，按 選擇溫度。

8. 按 確認設定。
  - 重複步驟 5 至 8 設定定時器 2 至 6，或按 取消相關定時器。

## 操作詳情

- 周定時器僅適用於有線遙控器，按 3 秒鐘選擇日定時器或周定時器。
- 日定時器和周定時器無法同時設定。
- 在任一天內設定 6 個定時器可省電。
- 相同定時器程式無法設定在同一天。

### 檢查定時器

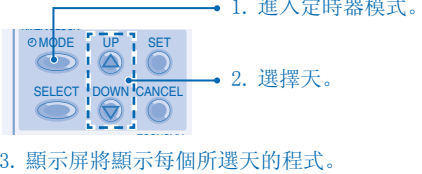

### 修改或新增定時器

- 執行檢查定時器操作以選擇天。  
重複步驟 4 至 8 修改當前的定時器程式，或新增新的定時器程式。

### 取消定時器

- 執行以下步驟取消某一天的定時器程式。

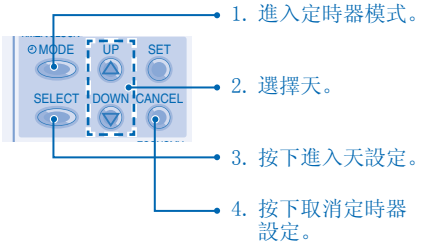

### 禁用周定時器

- 若要禁用周定時器設定，按 ，然後按 。

### 啟用周定時器

- 若要啟用以前的周定時器設定，按 ，然後按 。

# 保養與清洗



- 進行清洗前，請關掉電源。
- 請勿觸摸鋁片，尖銳部件可能會造成傷害。

## 清洗說明

- 請勿使用苯、稀釋劑或潔亮粉。
- 僅使用肥皂(≈pH7)或中性家用清潔劑。
- 請勿使用溫度高過 40°C 的水。

## 提示

- 為確保本機發揮最佳性能並減少電耗，請定期清潔過濾網。
- 有關換季檢查，請諮詢附近的經銷商。

## 取出空氣過濾網

### 1 按開關裝置。

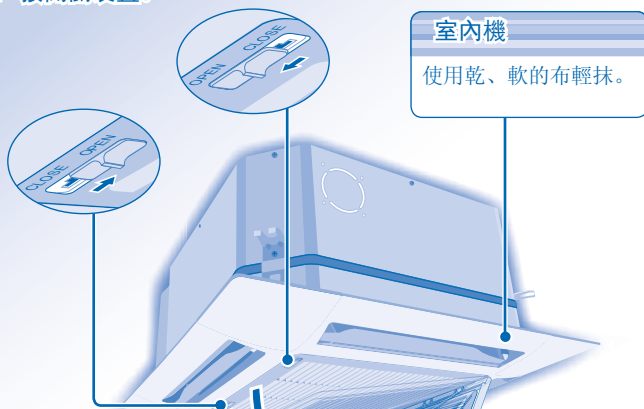

### 2 慢慢拉下進氣網。

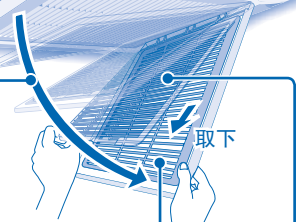

### 3 從舌片上取下空氣過濾網並向下拉出。

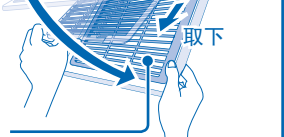

## 空氣過濾網安裝

### 1

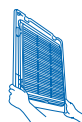

將空氣過濾網裝入進氣網的舌片。

### 2

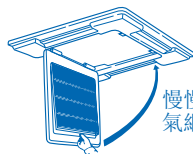

慢慢提起進氣網。

### 3

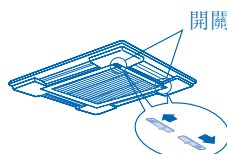

開關裝置

將開關裝置按至 CLOSE 側。

## 空氣過濾網維修

以下情況下需要清潔：

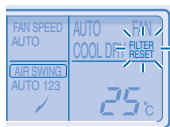

遙控器顯示屏上出現“FILTER RESET”。  
(限有線遙控器)

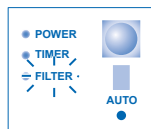

當指示屏上亮起“FILTER”。  
(限無線遙控器)

- 建議每 6 周清潔一次空氣過濾網。
- 當清潔空氣過濾網之後，按 / 進行重設。
- 請勿在沒有空氣過濾網的情況下操作。
- 用水輕輕清洗/沖洗空氣過濾網以免損壞空氣過濾網的表層。
- 請勿用電吹風或電爐乾燥部件。
- 請更換損壞的空氣過濾網。

## 故障檢修

以下症狀並非表示故障。

症狀	導因
室內機散發出霧氣。	• 制冷導致冷凝現象。
運轉時，聽見類似流水聲。	• 機內制冷劑流動的聲音。
室內有異味。	• 這可能是牆壁、地毯、家具或衣物散發出來的氣味。
在自動風量設定中，室內風扇時開時停。	• 這是為了排除周圍所發出的異味。
重新啟動後，運轉延遲幾分鐘。	• 此延遲用於保護本機壓縮機。
室外機滴水/蒸氣。	• 冷凝或蒸發現象發生於配管表面。
定時器的指示一直亮。	• 一旦設定後，定時器設定會每天重複操作。
在制熱運轉中，室內機風扇有時會停止。	• 避免意外制冷效果。
運轉時發出吱嘎噪聲。	• 溫度變化造成本機膨脹或收縮。
本機切換為 FAN 運轉並且空氣變得潮濕。	• 當房間溫度達到設定溫度時出現此情況，運轉切換為風扇模式並且濕度提高。
在制熱運轉中，室外機發出噪聲。	• 這是由於在運轉停止和開始時改變冷媒氣的流動。
在按下 OFF/ON 按鈕後無法立即停止運轉。	• 過程中放出熱量。約 60 秒後運轉自動停止。
運轉有時會停止。（遙控器顯示屏上出現“DEFROST”）	• 本機處於除霜模式，溶化的霜從室外機排出。
運轉開始後，未立刻有風。（遙控器顯示屏上出現“PRE HEAT”）	• 本機正在暖機以提供暖風。
電源恢復後開始運轉。	• 在之前設定下自動重新開始正在運行。
在乾燥模式中，有冷風吹出。	• 本機以低風量進行制冷運轉以對房間除濕。
在制熱模式中，風量有時會改變。	• 房間溫度達到遙控器設定。當房間溫度再次降低時，風量將會恢復為遙控器設定。
在制熱模式中，室外機散發蒸氣。	• 這是由於在熱交換器處除霜運轉。

在傳召維修以前請先檢查以下各項。

症狀	檢查
制熱/制冷運轉無法有效地操作。	<ul style="list-style-type: none"><li>• 正確設定溫度。</li><li>• 關上所有房門和窗戶。</li><li>• 清洗或更換過濾網。</li><li>• 移除阻擋空氣吸入和吹出口的任何阻礙物。</li></ul>
制熱模式無法運轉。	<ul style="list-style-type: none"><li>• 本機僅在非起居室（電腦室等）內強行運轉在制冷模式。</li></ul>
運轉時產生噪音。	<ul style="list-style-type: none"><li>• 檢查是否裝斜了主機或進氣網未正確關閉。</li></ul>
遙控器不操作。 （無線遙控器顯示屏變暗或傳輸信號微弱。）	<ul style="list-style-type: none"><li>• 正確地安裝電池。</li><li>• 更換電量不足的電池。</li></ul>
本機不能工作。	<ul style="list-style-type: none"><li>• 檢查是否是電流斷路器跳開了。</li><li>• 檢查是否已設定定時器。</li></ul>
本機沒有從遙控器收到信號。	<ul style="list-style-type: none"><li>• 確認接收器不受阻礙。</li><li>• 確認地址設定正確。</li><li>• 確認遙控器信號傳輸處於範圍之內。</li><li>• 某種類型的螢光燈可能會影響信號發射器。請諮詢附近的經銷商。</li></ul>
本機停止並且 TIMER 指示燈閃爍。	<ul style="list-style-type: none"><li>• 關閉電源以重設本機（TIMER 指示燈停止閃爍）。</li><li>• 打開電源並重新開啟本機。</li><li>• 如果 TIMER 指示燈重新閃爍，請諮詢附近的經銷商。</li></ul>

#### 至於長期不使用時的換季檢查

- 檢查遙控器的電池（無線遙控器）。
- 確保空氣吸入或吹出口順暢無阻。
- 使用自動關/開按鈕選擇制冷/制熱運轉，在運轉 15 分鐘後，在正常情況下，空氣吸入和吹出口的溫差為：  
制冷：≥ 8°C                      制熱：≥ 14°C

#### 長期不使用時

- 啟動制熱模式 2~3 小時以完全除去內部零件中殘留的濕氣以免發霉。
- 關閉電源。
- 取出遙控器的電池（無線遙控器）。

#### 不可維修的情況

若出現以下情況，請關掉電源，然後諮詢授權經銷商：

- 運轉時發出異常噪音。
- 有水/異物進入遙控器。
- 室內機漏水。
- 電流斷路器經常跳開。
- 電線異常發熱。
- 開關鈕或按鈕不能正常操作。

ขอบคุณท่านที่เลือกซื้อเครื่องปรับ  
อากาศพานาโซนิค

## สารบัญ

ข้อกำหนดเพื่อความปลอดภัย  
38~39

ข้อมูลทั่วไป  
40

การทำงานของเครื่องปรับอากาศ  
แบบมัลติ  
41

ภาพรวมผลิตภัณฑ์และการใช้งาน  
(รีโมทคอนโทรลไร้สาย)  
42~43

ภาพรวมผลิตภัณฑ์และการใช้งาน  
(รีโมทคอนโทรลมีสาย)  
44~46

การดูแลและการทำความสะอาด  
47

การแก้ไขปัญหา  
48~49



คู่มือการใช้งานอย่างย่อ  
ปกหลัง

## หมายเหตุ





ภาพประกอบในคู่มือเล่มนี้ใช้สำหรับ  
อธิบายเท่านั้น และอาจแตกต่างจาก  
เครื่องจริง ซึ่งอาจเปลี่ยนแปลงได้โดย  
ไม่ต้องแจ้งให้ทราบล่วงหน้าเพื่อกา  
รพัฒนาผลิตภัณฑ์ในอนาคต





## ข้อกำหนดเพื่อความปลอดภัย

เพื่อป้องกันการบาดเจ็บตนเองและผู้อื่น รวมถึงความเสียหายของทรัพย์สิน โปรดปฏิบัติตามข้อแนะนำต่อไปนี้  
การใช้งานที่ไม่ถูกต้องอันเนื่องมาจากการไม่ปฏิบัติตามข้อแนะนำ  
ต่อไปนี้อาจเป็นสาเหตุให้ได้รับบาดเจ็บหรือก่อให้เกิดความเสียหาย  
ซึ่งอาจจำแนกความร้ายแรงที่เกิดขึ้นได้ดังต่อไปนี้ :

	คำเตือน	เครื่องหมายนี้เตือนให้ทราบถึงอันตรายที่ทำให้ได้รับบาดเจ็บสาหัสหรือถึงแก่ชีวิตได้
	คำเตือน	เครื่องหมายนี้เตือนให้ทราบถึงอันตรายที่ทำให้ได้รับบาดเจ็บหรือทรัพย์สินเสียหายได้

คำแนะนำที่ต้องปฏิบัติตามจำแนกออกตามสัญลักษณ์ต่อไปนี้ :

	สัญลักษณ์นี้ใช้แสดงสิ่งที่ทำมาปฏิบัติ
  	สัญลักษณ์นี้ใช้แสดงสิ่งที่ต้องปฏิบัติตาม

	คำเตือน
<b>เครื่องภายในและเครื่องภายนอก</b>	
	ผลิตภัณฑ์นี้ไม่ได้ออกแบบมาให้ใช้งานโดยบุคคลทุพพลภาพ (รวมถึงเด็กเล็ก) หรือบุคคลที่ขาดความรู้และความเชี่ยวชาญ ยกเว้นมีผู้ดูแลให้คำแนะนำในการใช้ ควรมีผู้ดูแลเด็กเล็กเพื่อไม่ให้เด็กเข้ามาเล่นกับเครื่อง
	โปรดปรึกษาตัวแทนจำหน่ายอย่างเป็นทางการหรือผู้เชี่ยวชาญเมื่อต้องการซ่อม, ติดตั้ง, ถอด และประกอบเครื่องใหม่ การติดตั้งและการดำเนินการที่ไม่ถูกต้องจะเป็นสาเหตุให้เกิดการรั่ว, ไฟฟ้าดูด หรือเพลิงไหม้
	ห้ามติดตั้งเครื่องในสภาวะอากาศที่อาจทำให้เกิดการระเบิดหรือติดไฟได้ หากไม่ปฏิบัติตามอาจเป็นสาเหตุให้เกิดเพลิงไหม้
	ห้ามสอดนิ้วมือหรือวัตถุใดๆ เข้าไปในเครื่องรับอากาศภายในหรือภายนอก เนื่องจากชิ้นส่วนที่หมุนอยู่ภายในอาจเป็นสาเหตุให้ได้รับบาดเจ็บได้ 
	ห้ามสัมผัสเครื่องปรับอากาศภายนอกในขณะที่เกิดฟ้าผ่า เพราะอาจเป็นสาเหตุให้ถูกไฟฟ้าดูดได้
<b>รีโมทคอนโทรล</b>	
	อย่าปล่อยให้ทารกหรือเด็กเล็กเล่นรีโมทคอนโทรล ทั้งนี้เพื่อป้องกันไม่ให้เกิดผลอกสันแบตเตอรี่เข้าไป



### คำเตือน

#### แหล่งจ่ายไฟ



ห้ามใช้สายไฟดัดแปลง, สายไฟต่อ, สายไฟขยาย หรือสายไฟที่ไม่ได้มาตรฐาน เพื่อป้องกันความร้อนสูงเกินไปและเพลิงไหม้



ห้ามใช้เต้ารับร่วมกับอุปกรณ์ไฟฟ้าอื่นเพื่อป้องกันความร้อนสูงเกินไปและเพลิงไหม้

ห้ามใช้งานเครื่องในขณะที่มือเปียกเพื่อป้องกันไฟฟ้าดูด



ถ้าสายไฟเสียหาย ต้องให้ผู้ผลิต, ศูนย์บริการ หรือผู้เชี่ยวชาญด้านนี้เป็นผู้เปลี่ยนสายไฟให้ใหม่เพื่อหลีกเลี่ยงอันตรายที่อาจเกิดขึ้น

ผลิตภัณฑ์นี้จะต้องได้รับการติดตั้งอุปกรณ์ป้องกันไฟฟ้ารั่ว (ELCB) หรืออุปกรณ์ป้องกันไฟดูด (RCD) เพื่อป้องกันไฟฟ้ดูดหรือเพลิงไหม้



ต้องต่อสายดินเพื่อป้องกันไฟฟ้ดูดหรือเพลิงไหม้



ในกรณีที่เกิดเหตุฉุกเฉินหรือความผิดปกติขึ้น (เช่น มีกลิ่นไหม้ ฯลฯ) ให้ปิดแหล่งจ่ายไฟ และติดต่อตัวแทนจำหน่ายอย่างเป็นทางการ

โปรดปิดแหล่งจ่ายไฟเพื่อป้องกันไฟฟ้ดูดในสถานการณ์ต่อไปนี้ :

- ก่อนทำความสะอาดหรือตรวจสอบแซม
- เมื่อไม่ได้ใช้งานเป็นเวลานาน
- มีฝนฟ้าคะนองรุนแรง



### ข้อควรระวัง

#### เครื่องภายในและเครื่องภายนอก



ห้ามใช้น้ำ, น้ำมันเบนซิน, ทินเนอร์ หรือผงขัดล้างทำความสะอาดเครื่องภายใน

ห้ามใช้เครื่องเพื่อจุดประสงค์อื่น เช่น เพื่อถนอมอาหาร

ห้ามใช้อุปกรณ์ที่ก่อให้เกิดประกายไฟที่บริเวณด้านหน้าของลมออกเพื่อป้องกันไม่ให้เกิดไฟลุกไหม้

ห้ามสัมผัสกับลมเย็นโดยตรงเป็นเวลานานๆ

ห้ามนั่งหรือเหยียบบนเครื่อง เพราะทำให้อาจพลัดตกลงมาได้



ห้ามจับที่ครีบอลูมิเนียม เพราะอาจถูกบาดได้



ห้ามเปิดเครื่องภายในในขณะที่กำลังเคลื่อนเงาพื้นหลังจากเคลื่อนเงาพื้นเสร็จแล้ว โปรดระบายนอากาศในห้องให้ทั่วถึงก่อนใช้งานเครื่อง

ห้ามติดตั้งเครื่องในบริเวณที่มีคราบมันหรือคราบมาก



ตรวจสอบจนแน่ใจว่าได้ต่อท่อระบายน้ำทั้งเรียบร้อยแล้ว มิฉะนั้นอาจทำให้เกิดการรั่วไหลขึ้น

ระบายนอากาศในห้องเป็นประจำ

หลังจากใช้งานเป็นเวลานาน ต้องตรวจสอบให้แน่ใจว่าชั้นวางเครื่องไม่ทรุดโทรม ทั้งนี้เพื่อป้องกันเครื่องหล่นลงมา

#### รีโมทคอนโทรล



ห้ามใช้แบตเตอรี่แบบชาร์จได้ (Ni-Cd) เพราะอาจทำให้รีโมทคอนโทรลเสียหายได้



หากจะไม่ได้ใช้งานเครื่องเป็นเวลานาน ให้ถอดแบตเตอรี่ออก

ใส่แบตเตอรี่ชนิดเดียวกันให้ถูกขั้วตามที่แสดงไว้ เพื่อป้องกันไม่ทำให้รีโมทคอนโทรลทำงานผิดปกติ

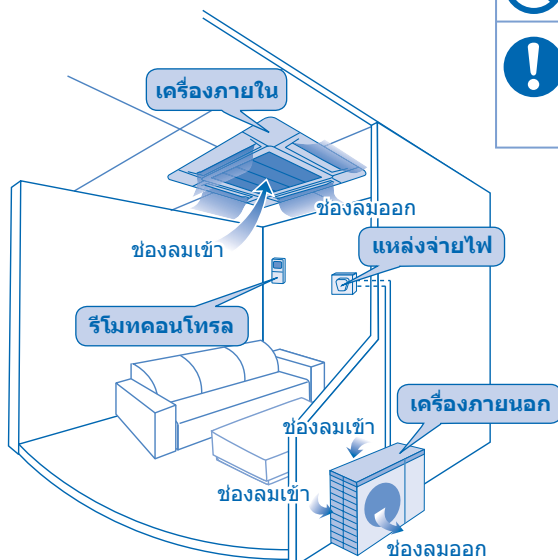

## ข้อมูลทั่วไป

### เงื่อนไขการใช้งาน

โปรดใช้เครื่องปรับอากาศในช่วงอุณหภูมิต่อไปนี้

	อุณหภูมิ (°C)	ภายใน	ภายนอก
การทำความเย็น	สูงสุด	32	43
	ต่ำสุด	21	-5
การทำความร้อน	สูงสุด	27	24
	ต่ำสุด	16	-15

**ข้อสังเกต :** • เครื่องปรับอากาศนี้สามารถใช้งานเป็นเครื่องทำความเย็นในขณะที่ยังมีอุณหภูมิภายนอกลดต่ำลงถึง -5°C ในห้องที่ไม่ได้ใช้พักอาศัย เช่น ห้องคอมพิวเตอร์ ซึ่งมีอุณหภูมิห้องตั้งแต่ 21°C ขึ้นไป และความชื้นสัมพัทธ์ในห้องสูงถึง 80%

### ข้อมูลสำหรับผู้ใช้งานในเรื่องของการเก็บและการทิ้งผลิตภัณฑ์เก่าและแบตเตอรี่ที่ใช้แล้ว



สัญลักษณ์ต่างๆ เหล่านี้บนผลิตภัณฑ์, บรรจุภัณฑ์ และ/หรือ บนเอกสารที่แนบมาด้วย เป็นสัญลักษณ์เพื่อแสดงให้เห็นว่า ไม่ควรทิ้งเครื่องใช้ไฟฟ้าหรืออิเล็กทรอนิกส์ และแบตเตอรี่รวมกับขยะในครัวเรือนอื่นๆ

ควรมำผลิตภัณฑ์เก่าและแบตเตอรี่ที่ใช้แล้วไปยังจุดรับเฉพาะเพื่อนำไปผ่านการบำบัด, คัดแยก และนำกลับมาใช้ใหม่ ตามข้อบังคับทางกฎหมายในประเทศของท่านและข้อบังคับ 2002/96/EC และ 2006/66/EC

การทิ้งผลิตภัณฑ์และแบตเตอรี่อย่างถูกวิธีเป็นการช่วยประหยัดทรัพยากรธรรมชาติ และป้องกันผลกระทบต่อในด้านลบต่อสุขภาพของมนุษย์และสิ่งแวดล้อม ซึ่งเกิดขึ้นเนื่องจากการจัดการขยะอย่างไม่ถูกต้อง สำหรับข้อมูลเพิ่มเติมเกี่ยวกับการจัดเก็บและการนำผลิตภัณฑ์และแบตเตอรี่เก่ากลับมาใช้ใหม่ โปรดปรึกษากับทางเทศบาลในท้องถิ่นของท่าน, หน่วยงานที่รับจัดการขยะของท่าน หรือร้านค้าที่ท่านซื้อผลิตภัณฑ์ดังกล่าว

การทิ้งขยะผลิตภัณฑ์โดยไม่ถูกวิธีอาจต้องระวางโทษตามที่ระบุไว้ในกฎหมาย



#### สำหรับผู้ใช้งานด้านธุรกิจในสหภาพยุโรป

ถ้าท่านต้องการทิ้งเครื่องใช้ไฟฟ้าและอิเล็กทรอนิกส์ โปรดติดต่อตัวแทนจำหน่ายหรือร้านค้าเพื่อขอทราบรายละเอียดเพิ่มเติม

#### [ข้อมูลการทิ้งในประเทศอื่นๆ นอกสหภาพยุโรป]

สัญลักษณ์นี้ใช้ในสหภาพยุโรปเท่านั้น ถ้าท่านต้องการทิ้งผลิตภัณฑ์ที่มีสัญลักษณ์นี้ โปรดปรึกษาเจ้าหน้าที่ของรัฐหรือตัวแทนจำหน่าย เพื่อขอทราบวิธีการทิ้งที่ถูกต้อง

**หมายเหตุเกี่ยวกับสัญลักษณ์แบตเตอรี่ (ตัวอย่างสัญลักษณ์ด้านล่าง 2 ตัวอย่าง) :**

สัญลักษณ์นี้อาจใช้ร่วมกับสัญลักษณ์ทางเคมี ทั้งนี้สัญลักษณ์จะเป็นไปตามข้อกำหนดของการบังคับการใช้สารเคมีดังกล่าว



Pb



# การทำงานของเครื่องปรับอากาศแบบมัลติ

## คำนิยาม

ระบบเครื่องปรับอากาศแบบมัลติประกอบไปด้วยเครื่องภายนอกหนึ่งตัวเชื่อมต่อกับเครื่องภายในหลายตัว

### เครื่องภายใน

- สามารถแยกใช้งานเครื่องภายในตัวใดตัวหนึ่งหรือใช้งานพร้อมกันทั้งหมดได้
- โหมดการใช้งานหลักจะอยู่ที่เครื่องตัวแรกที่เปิดใช้งาน
- ในระหว่างการทำงาน ไม่สามารถเปิดโหมดทำความร้อนและทำความเย็นหลายเครื่องพร้อมกันได้
- ไฟแสดงสถานะการทำงานจะกะพริบเพื่อแสดงว่า เครื่องภายในอยู่ในระหว่างโหมดเตรียมพร้อมใช้งานสำหรับโหมดการทำงานอื่น

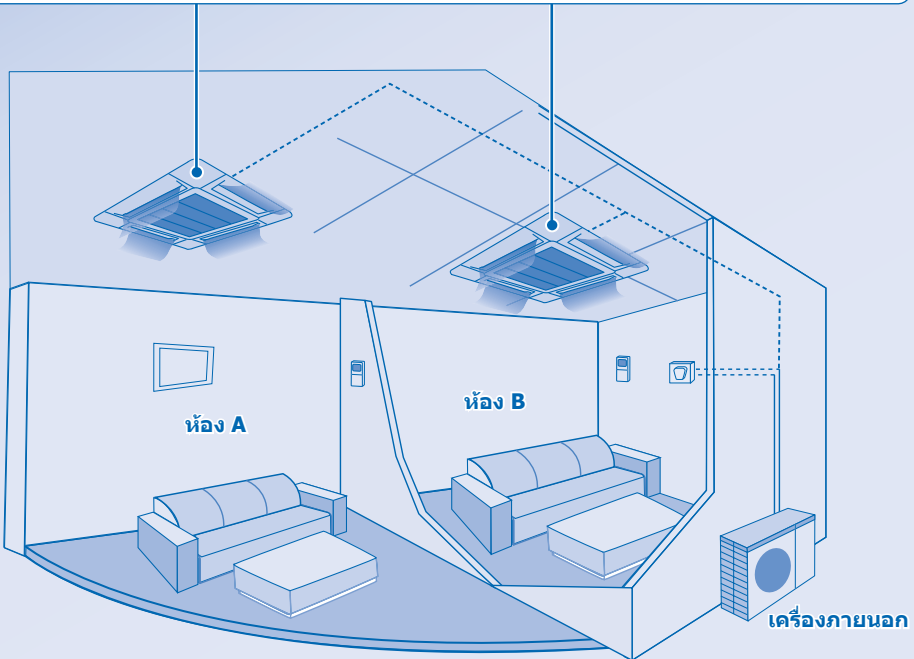

ภายในภาษาไทย

# ภาพรวมผลิตภัณฑ์และการใช้งาน (รีโมทคอนโทรลไร้สาย)

**แผงควบคุม**

- POWER
- TIMER
- FILTER

ตัวรับแสง  
จอแสดงรหัสข้อบกพร่อง (สำหรับการตรวจสอบแซมเท่านั้น)  
AUTO

**ปุ่ม ปิด/เปิด อัตโนมัติ**

- สำหรับใช้งานเครื่องเมื่อรีโมทคอนโทรลไร้สายหายหรือชำรุด

การใช้งาน	โหมด
กดหนึ่งครั้ง	อัตโนมัติ
กดค้างไว้จนกระทั่งได้ยินเสียงบี๊บดังขึ้น 1 ครั้ง จากนั้นจึงปล่อยปุ่ม	การทำความเย็น
1. กดค้างไว้จนกระทั่งได้ยินเสียงบี๊บดังขึ้น 2 ครั้ง จากนั้นจึงปล่อยปุ่ม 2. กดปุ่ม SET ค้างไว้ 5 วินาที	การทำความร้อน
กดเพื่อปิดเครื่อง	

บานเกล็ดควบคุมทิศทางลม  
แผ่นกรองอากาศ  
หน้ากากกรองอากาศ  
ลมจะถูกปล่อยออกมาอย่างสม่ำเสมอ

ระยะส่งสัญญาณสูงสุด : 8 เมตร

ภาพแสดงรีโมทคอนโทรล

1. ปิดและเลื่อนเปิด

2. ใส่แบตเตอรี่ขนาด AAA หรือ R03 (สามารถใช้ได้ประมาณ 1 ปี)

3. กดปุ่ม CLOCK

4. ตั้งเวลา

5. ยืนยัน

6. ปิดฝา

## การเตรียมรีโมทคอนโทรลสำหรับใช้งาน

1. กดและเลื่อนเปิด
2. ใส่แบตเตอรี่ขนาด AAA หรือ R03 (สามารถใช้ได้ประมาณ 1 ปี)
3. กดปุ่ม CLOCK
4. ตั้งเวลา
5. ยืนยัน
6. ปิดฝา

**CZ-RWS1 (รุ่นทำความร้อน)**  
**CZ-RWC1 (รุ่นทำความเย็น)**



เปิดหรือปิดเครื่อง



ตั้งค่าอุณหภูมิ

- ช่วงอุณหภูมิที่เลือกได้ : 16°C ~ 31°C



เลือกโหมดการทำงาน

### โหมด AUTO - เพื่อความสะดวกของท่าน

- เครื่องจะเลือกโหมดการทำงานให้สอดคล้องกับการตั้งค่าอุณหภูมิ, อุณหภูมิภายนอก และอุณหภูมิห้อง

### โหมด HEAT - เพื่ออากาศที่อบอุ่น

- เครื่องจะใช้เวลาครู่หนึ่งในการสร้างความอบอุ่นในห้อง

### โหมด FAN - เพื่อถ่ายเทอากาศในห้อง

### โหมด COOL - เพื่ออากาศที่เย็นสบาย

### โหมด DRY - เพื่อขจัดความชื้นในอากาศ

- เครื่องจะใช้ความเร็วพัดลมต่ำเพื่อทำความเย็นอย่างช้าๆ
- ในระหว่างการทำงานขจัดความชื้นในอากาศอย่างช้าๆ พัดลมที่เครื่องภายในจะทำงานโดยใช้ความเร็วต่ำ
- การเคลื่อนที่ของบานเกล็ดอาจไม่ตรงกับที่แสดงบนรีโมทคอนโทรล



เลือกความเร็วพัดลม (3 ระดับ)



- ที่โหมด AUTO ความเร็วพัดลมที่ตัวเครื่องภายในจะปรับโดยอัตโนมัติตามโหมดการทำงาน
- ถ้าตั้งโหมดการทำงานไว้ที่ Fan ความเร็วพัดลมจะคงอยู่ที่ MEDIUM (ปานกลาง) ไม่ว่าจะตั้งค่าอุณหภูมิไว้เช่นไรก็ตาม



ปรับทิศทางการกระจายลม

- ให้มีการถ่ายเทอากาศในห้องอยู่ตลอดเวลา
- ลมจะถูกเป่าออกมาอย่างสม่ำเสมอผ่านทางช่องลมออก

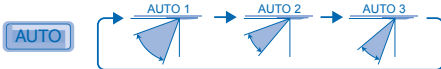

- ตัวเลือกสำหรับปรับทิศทางการลมแนวตั้งอัตโนมัติมี 3 ระดับ
- บานเกล็ดควบคุมทิศทางการลมแนวตั้งจะส่ายขึ้นลงโดยอัตโนมัติ
- ห้ามใช้มือปรับบานเกล็ดควบคุมทิศทางการลมแนวตั้ง



- ตัวเลือกสำหรับปรับทิศทางการลมแนวตั้งด้วยตนเองมี 4 ตัวเลือก
- สามารถปรับทิศทางการลมตามความต้องการได้โดยใช้รีโมทคอนโทรล

## การตั้งเวลา

- สำหรับตั้งเวลาเปิดหรือปิดเครื่อง



เลือกตั้งเวลาเปิดหรือปิดเครื่อง



ตั้งเวลา



ยืนยัน

- หากต้องการยกเลิกระบบตั้งเวลาเปิดหรือปิดเครื่องให้กดปุ่ม **CANCEL**

- เมื่อตั้งเวลาเปิดเครื่องไว้ เครื่องอาจเริ่มทำงานเร็วกว่าเวลาที่ตั้งไว้จริงทั้งนี้เพื่อให้สามารถปรับอุณหภูมิตามที่ต้องการได้ทันเวลา
- ระบบตั้งเวลาจะทำงานตามเวลาที่ตั้งไว้ที่รีโมทคอนโทรล และทำงานซ้ำทุกวันเมื่อตั้งเวลาไว้ครั้งหนึ่ง สำหรับวิธีการตั้งค่านาฬิกา โปรดดูที่หัวข้อการเตรียมรีโมทคอนโทรลสำหรับใช้งาน
- ค่าเวลาที่ตั้งไว้ใกล้กับเวลาปัจจุบันที่สุดจะทำงานขึ้นเป็นอันดับแรก
- ถ้ามีการยกเลิกการตั้งเวลาด้วยตนเอง ท่านสามารถเรียกการตั้งค่าเดิมกลับมาใช้ใหม่ได้โดยการกดปุ่ม **SET**
- ถ้าไฟหลักของเครื่องถูกปิดเป็นเวลาตั้งแต่นั้นหนึ่งชั่วโมงขึ้นไป โปรดตั้งนาฬิกาและตั้งเวลาใหม่

## ตัวเลือกการตั้งค่าอื่นๆ

- เพื่อหลีกเลี่ยงการทำงานขึ้นเอง ท่านสามารถกำหนดที่อยู่ที่แตกต่างกันสำหรับเครื่องภายในแต่ละเครื่องได้
- กดปุ่มนี้ซ้ำๆ เพื่อเลือกตัวเลือกที่อยู่ที่ท่านต้องการ



- ที่ค่าตั้งต้น เครื่องจะเลือก ADDRESS 1 (ที่อยู่ 1) ไว้ ท่านไม่จำเป็นต้องเปลี่ยนตัวเลือกนี้สำหรับการใช้งานปกติ
- เมื่อต้องการใช้งานเครื่องภายในมากกว่าหนึ่งครั้งพร้อมกัน ให้ตั้งค่าที่อยู่ไว้ที่ GROUP (กลุ่ม)

- กดปุ่มนี้เพื่อกลับไปใช้ค่าตั้งต้นของรีโมทคอนโทรล

- ไม่ใช้ในระบบการทำงานปกติ

## ข้อพึงใช้

- ใช้ผ้ามากันแสงอาทิตย์และความร้อนจากภายนอกเพื่อลดการใช้พลังงานในขณะที่ใช้งานโหมดทำความเย็น

# ภาพรวมผลิตภัณฑ์และการใช้งาน (รีโมทคอนโทรลมีสาย)

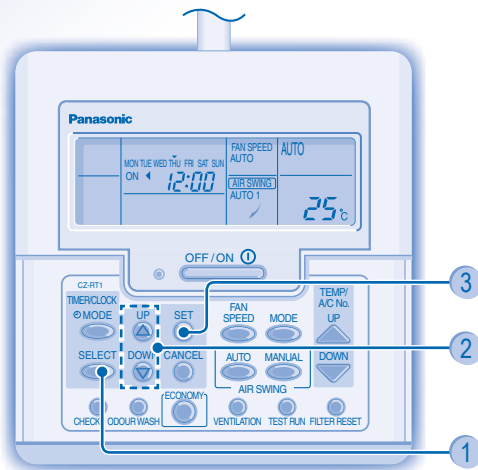
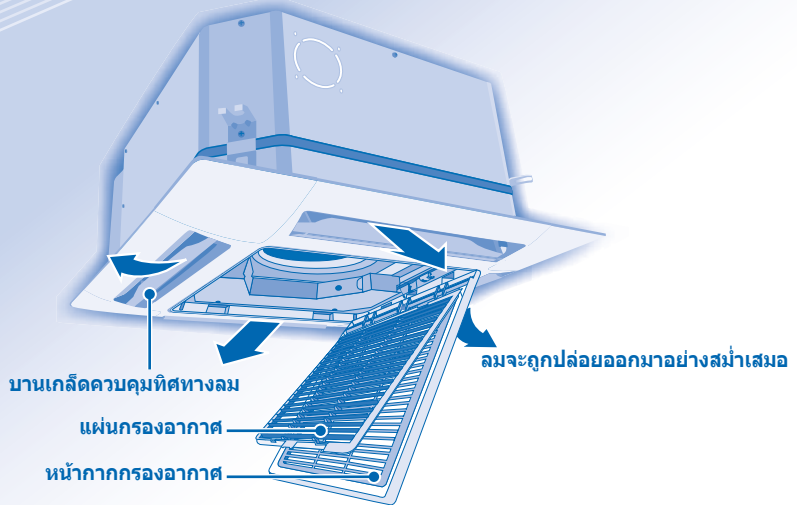

CZ-RT1

• สำหรับการใช้งานปกติ จะไม่มีการใช้งานปุ่ม



## การเตรียมรีโมทคอนโทรลสำหรับใช้งาน

- 1 กดปุ่ม SELECT
- 2 กดเพื่อตั้งวัน
- 3 ยืนยัน
- 4 ทำซ้ำขั้นตอนที่ 2 และ 3 เพื่อตั้งเวลาปัจจุบัน

OFF/ON ①

### เปิดหรือปิดเครื่อง



### ตั้งค่าอุณหภูมิ

- ช่วงอุณหภูมิที่เลือกได้ : 16°C ~ 31°C



### เลือกโหมดการทำงาน

#### โหมด AUTO - เพื่อความสะดวกของท่าน

- เครื่องจะเลือกโหมดการทำงานให้สอดคล้องกับการตั้งค่าอุณหภูมิ, อุณหภูมิภายนอก และอุณหภูมิห้อง

#### โหมด HEAT - เพื่ออากาศที่อบอุ่น

- เครื่องจะใช้เวลาครู่หนึ่งในการสร้างความอบอุ่นในห้อง

#### โหมด FAN - เพื่อถ่ายเทอากาศในห้อง

#### โหมด COOL - เพื่ออากาศที่เป็นสบาย

#### โหมด DRY - เพื่อขจัดความชื้นในอากาศ

- เครื่องจะใช้ความเร็วพัดลมต่ำเพื่อทำความเย็นอย่างช้าๆ
- ในระหว่างการทำงานขจัดความชื้นในอากาศอย่างช้าๆ พัดลมที่เครื่องภายในจะทำงานโดยใช้ความเร็วต่ำ
- การเคลื่อนที่ของบานเกล็ดอาจไม่ตรงกับที่แสดงบนรีโมทคอนโทรล



### เลือกความเร็วลม (3 ระดับ)



- ที่โหมด AUTO ความเร็วพัดลมที่ตัวเครื่องภายในจะปรับโดยอัตโนมัติตามโหมดการทำงาน
- ถ้าตั้งโหมดการทำงานไว้ที่ Fan ความเร็วพัดลมจะคงอยู่ที่ MED (ปานกลาง) ไม่ว่าจะตั้งค่าอุณหภูมิไว้เช่นไรก็ตาม



### ปรับทิศทางการกระจายลม

- ให้มีการถ่ายเทอากาศในห้องอยู่ตลอดเวลา
- ลมจะถูกเป่าออกมาอย่างสม่ำเสมอผ่านทางช่องลมออก



- ตัวเลือกสำหรับปรับทิศทางการลมแนวตั้งอัตโนมัติมี 3 ระดับ
- บานเกล็ดควบคุมทิศทางการลมแนวตั้งจะส่ายขึ้นลงโดยอัตโนมัติ
- ห้ามใช้มือปรับบานเกล็ดควบคุมทิศทางการลมแนวตั้ง



- ตัวเลือกสำหรับปรับทิศทางการลมแนวตั้งด้วยตนเองมี 4 ตัวเลือก
- สามารถปรับทิศทางการลมตามความต้องการได้โดยใช้รีโมทคอนโทรล

### การตั้งเวลา

- สำหรับตั้งเวลาเปิดหรือปิดเครื่อง

<p>1</p> <p>Ⓜ MODE</p> <p>เข้าโหมดตั้งเวลาประจำวัน</p>	<p>2</p> <p>SELECT</p> <p>เลือกตั้งเวลาเปิดหรือปิดเครื่อง</p>
<p>3</p> <p>UP</p> <p>DOWN</p> <p>ตั้งเวลา</p>	<p>4</p> <p>SET</p> <p>ยืนยัน</p>

- หากต้องการยกเลิกระบบตั้งเวลาเปิดหรือปิดเครื่องให้กดปุ่ม

- เมื่อตั้งเวลาเปิดเครื่องไว้ เครื่องอาจเริ่มทำงานเร็วกว่าเวลาที่ตั้งไว้จริง ทั้งนี้เพื่อให้สามารถปรับอุณหภูมิตามที่ต้องการได้ทันเวลา

- ระบบตั้งเวลาจะทำงานตามเวลาที่ตั้งไว้ที่รีโมทคอนโทรล และทำงานซ้ำทุกวันเมื่อตั้งเวลาไว้ครั้งหนึ่ง สำหรับวิธีการตั้งค่านาฬิกา โปรดดูที่หัวข้อการเตรียมรีโมทคอนโทรลสำหรับใช้งาน

- ค่าเวลาที่ตั้งไว้ใกล้กับเวลาปัจจุบันที่สุดจะทำงานขึ้นเป็นอันดับแรก

- ถ้ามีการยกเลิกการตั้งเวลาด้วยตนเอง ท่านสามารถเรียกการตั้งค่าเดิมกลับมาใช้ใหม่ได้โดยการกดปุ่ม

- ถ้าไฟหลักของเครื่องถูกปิดเป็นเวลาตั้งแต่หนึ่งชั่วโมงขึ้นไป โปรดตั้งนาฬิกาและตั้งเวลาใหม่

### ข้อบ่งชี้

- ใช้ผ้ามาบั่นแสงอาทิตย์และความร้อนจากภายนอกเพื่อลดการใช้พลังงานในขณะที่ใช้งานโหมดทำความเย็น

## การตั้งเวลาประจำสัปดาห์

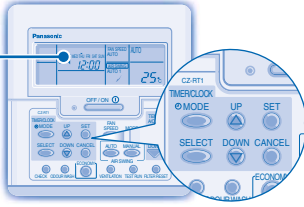

จะสว่างขึ้นถ้าเลือกการตั้งเวลาเอาไว้

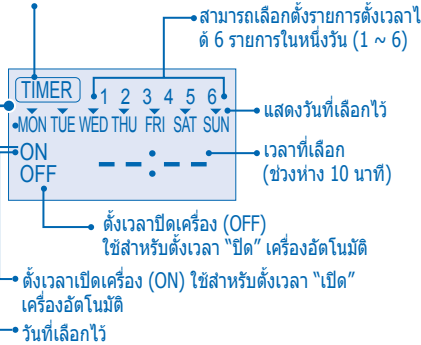

### การเปลี่ยนการแสดงผล

- กดปุ่ม ค้างไว้ 3 วินาทีเพื่อเปลี่ยนการแสดงผลไปยังการตั้งเวลาประจำสัปดาห์
- การเลือกวันหลายวันสำหรับตั้งเวลา
- กดปุ่ม เพื่อเข้าสู่การเลือกวัน
- กดปุ่ม เพื่อเลือกวันที่ต้องการวันที่เลือกไว้จะถูกเน้นด้วย
- กดปุ่ม เพื่อยกเลิกการเลือกหรือเลือกเครื่องหมาย
- ทำซ้ำขั้นตอนนี้เพื่อเพิ่มวันอื่นเข้าไป

### การเลือกตั้งเวลาเปิด/ปิด

- กดปุ่ม เพื่อเข้าสู่ Timer 1
- กดปุ่ม เพื่อเลือก ON (เวลาเปิด) หรือ OFF (เวลาปิด)

### การเลือก Timer (ตั้งเวลา)

- กดปุ่ม เพื่อเลือกเวลาที่ต้องการ ถ้าท่านต้องการ

รตั้งเวลาพร้อมกับอุณหภูมิที่ต้องการ ให้กดปุ่ม เพื่อเลือกอุณหภูมิ

- กดปุ่ม เพื่อยืนยันการตั้งค่า
- ทำซ้ำขั้นตอนที่ 5 ถึง 8 เพื่อตั้ง Timer 2 ถึง 6 หรือกดปุ่ม เพื่อยกเลิกการตั้งเวลาที่เลือกไว้

## รายละเอียดของการทำงาน

- สามารถเลือกการตั้งเวลาประจำสัปดาห์ได้โดยใช้รีโมทคอนโทรลมีสายเท่านั้น กดปุ่ม ค้างไว้เป็นเวลา 3 วินาทีเพื่อเลือกการตั้งเวลาประจำวันหรือการตั้งเวลาประจำสัปดาห์
- ไม่สามารถเลือกการตั้งเวลาประจำวันและการตั้งเวลาประจำสัปดาห์พร้อมกันได้
- เพื่อการประหยัดพลังงาน ท่านสามารถตั้งเวลาได้สูงสุด 6 รายการในหนึ่งวัน
- ไม่สามารถตั้งรายการเหมือนกันในวันเดียวกันได้

### การตรวจสอบการตั้งเวลา

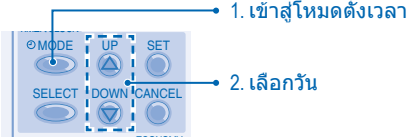

- จะแสดงผลจะแสดงรายการตั้งเวลาสำหรับวันที่เลือกไว้แต่ละวัน

### การปรับเปลี่ยนหรือการเพิ่มการตั้งเวลา

- เลือกการตรวจสอบการตั้งเวลาเพื่อเลือกวันทำซ้ำขั้นตอนที่ 4 ถึง 8 เพื่อปรับเปลี่ยนรายการตั้งเวลาที่มีอยู่ หรือเพิ่มรายการตั้งเวลารายการใหม่

### การยกเลิกการตั้งเวลา

- ปฏิบัติตามขั้นตอนด้านล่างเพื่อยกเลิกการตั้งเวลาสำหรับวันใดวันหนึ่ง

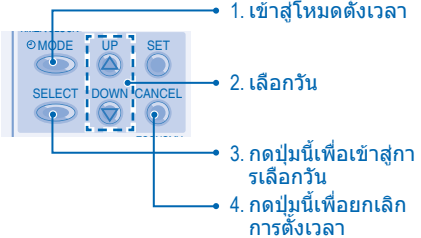

### การยกเลิกการตั้งเวลาประจำสัปดาห์

- เมื่อต้องการยกเลิกการตั้งเวลาประจำสัปดาห์ ให้กดปุ่ม จากนั้นกดปุ่ม

### การเปิดใช้งานการตั้งเวลาประจำสัปดาห์

- เมื่อต้องการเปิดใช้งานการตั้งเวลาประจำสัปดาห์ที่เคยตั้งไว้ ให้กดปุ่ม จากนั้นกดปุ่ม

# การดูแลและการทำความสะอาด



- ปิดเครื่องก่อนทำความสะอาดทุกครั้ง
- ห้ามจับที่ครีบอลูมิเนียม เพราะอาจถูกบาดได้

## ข้อควรระวัง

### คำแนะนำในการล้างทำความสะอาด

- ห้ามใช้น้ำมันเบนซิน, ทินเนอร์ หรือผงซัก
- ใช้เฉพาะสบู่ (≈ pH7) หรือน้ำยาทำความสะอาดบ้านที่มีฤทธิ์เป็นกลาง
- ห้ามใช้น้ำร้อนที่มีอุณหภูมิสูงกว่า 40°C

### ข้อบ่งชี้

- ทำความสะอาดแผ่นกรองเป็นประจำเพื่อประสิทธิภาพในการทำงานสูงสุด และเพื่อลดอัตราการใช้พลังงาน
- โปรดติดต่อตัวแทนจำหน่ายใกล้บ้านเพื่อทำการตรวจสอบบำรุงตามฤดูกาล

## การถอดแผ่นกรองอากาศ

### 1 ดันปุ่มล็อกเพื่อปลดล็อก



### 2 ยกหน้ากากกรองอากาศลงข้างๆ

## การประกอบแผ่นกรองอากาศ

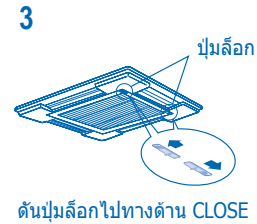

### 3 กดแผ่นกรองอากาศออกจากแท็บยึดแล้วดึงลงด้านล่าง

## การบำรุงรักษาแผ่นกรองอากาศ

จำเป็นต้องทำความสะอาดในกรณีต่อไปนี้ :

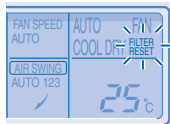

ข้อความ "FILTER RESET" ปรากฏขึ้นบนหน้าจอของรีโมทคอนโทรล (สำหรับรีโมทคอนโทรลมีสาย)

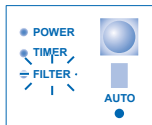

ไฟ "FILTER" ที่หน้าจอแสดงไฟแสดงสถานะสว่างขึ้น (สำหรับรีโมทคอนโทรลไร้สาย)

- ขอแนะนำให้ทำความสะอาดแผ่นกรองอากาศทุกๆ 6 สัปดาห์
- หลังจากทำความสะอาดแผ่นกรองอากาศแล้ว ให้กดปุ่ม **FILTER RESET** / **FILTER RESET** เพื่อรีเซ็ตค่าใหม่
- ห้ามเปิดใช้งานเครื่องขณะที่ยังไม่ได้ใส่แผ่นกรองอากาศเข้าไป
- ทำความสะอาด/ล้างแผ่นกรองอากาศด้วยน้ำเบาๆ เพื่อป้องกันไม่ให้พื้นผิวของแผ่นกรองอากาศเสียหาย
- ห้ามใช้ที่เป่าผมเป่าหรือเดอบในกาทำให้แผ่นกรองอากาศแห้ง
- หากพบความเสียหายที่แผ่นกรองอากาศ ให้เปลี่ยนใหม่

## การแก้ไขปัญหา

อาการต่างๆ ต่อไปนี้ไม่ได้แสดงถึงการทำงานของบกพร่อง

อาการ	สาเหตุ
มีไอน้ำออกมาจากตัวเครื่องภายใน	• เกิดจากการควบแน่นเนื่องจากกระบวนการทำความเย็น
ได้ยินเสียงน้ำไหลขณะที่เครื่องทำงาน	• น้ำยาทำความเย็นไหลเวียนอยู่ในเครื่อง
ห้องมีกลิ่นแปลกๆ	• อาจเกิดจากกลิ่นอับชื้นที่มาจากผนัง, พรม, เพอร์นิเจอร์ หรือเสื้อผ้า
พัดลมที่ตัวเครื่องภายในหยุดทำงานเป็นครั้งคราว ในระหว่างการตั้งค่าความแรงลมอัตโนมัติ	• การทำงานนี้จะช่วยขจัดกลิ่นในบริเวณแวดล้อม
มีการหน่วงเวลาประมาณ 2 - 3 นาทีหลังจากเปิดเครื่องใหม่	• การหน่วงเวลาเกิดขึ้นเพื่อป้องกันคอมเพรสเซอร์ของตัวเครื่องเสียหาย
มีน้ำ/ไอน้ำออกจากตัวเครื่องภายนอกอาคาร	• เกิดการควบแน่นหรือการระเหยภายในห้อง
ไฟแสดงสถานะระบบตั้งเวลาสว่างตลอดเวลา	• ระบบตั้งเวลาที่ตั้งค่าไว้จะทำงานซ้ำกันทุกวันเมื่อตั้งค่าเวลาแล้วครั้งหนึ่ง
พัดลมที่ตัวเครื่องภายในหยุดทำงานเป็นครั้งคราวในระหว่างการทำความร้อน	• เป็นการทำงานเพื่อหลีกเลี่ยงผลกระทบจากการทำความเย็นโดยไม่ได้ตั้งใจ
ได้ยินเสียงแตกหักในระหว่างที่เครื่องทำงาน	• การเปลี่ยนแปลงของอุณหภูมิเป็นสาเหตุของการหดขยายของตัวเครื่อง
เครื่องเปลี่ยนไปใช้งานโหมด FAN และอากาศเริ่มมีความชื้น	• การทำงานนี้จะเกิดขึ้นเมื่ออุณหภูมิในห้องถึงอุณหภูมิที่ตั้งไว้แล้ว การทำงานจะเปลี่ยนไปที่โหมด FAN และความชื้นจะเพิ่มขึ้น
เกิดเสียงดังที่เครื่องภายนอกอาคารในระหว่างการทำงานทำความร้อน	• เสียงนี้เกิดจากการเปลี่ยนแปลงการไหลเข้าของก๊าซทำความเย็นในขณะที่เริ่มและหยุดการทำงาน
เครื่องไม่หยุดทำงานทันทีหลังจากกดปุ่ม OFF/ON	• เครื่องอยู่ในกระบวนการระบายความร้อน การทำงานจะหยุดโดยอัตโนมัติหลังจากเวลาผ่านไปประมาณ 60 วินาที
เครื่องหยุดทำงานเป็นครั้งคราว (ข้อความ "DEFROST" ปรากฏขึ้นบนหน้าจอของรีโมทคอนโทรล)	• เครื่องอยู่ในโหมดละลายน้ำแข็ง และน้ำที่ละลายแล้วถูกระบายออกจากตัวเครื่องภายนอก
ลมไม่เป่าออกมาทันทีหลังจากที่เครื่องเริ่มทำงาน (ข้อความ "PRE HEAT" ปรากฏขึ้นบนหน้าจอของรีโมทคอนโทรล)	• เครื่องกำลังทำการอุ่นเครื่องเพื่อสร้างลมอุ่น
เครื่องเริ่มทำงานหลังจากไฟฟ้ากลับเป็นปกติ	• ฟังก์ชันเปิดเครื่องอัตโนมัติทำงานและเครื่องจะทำงานตามการตั้งค่าเดิม
มีลมเย็นปลิวออกมาในระหว่างโหมดขจัดความชื้น	• เครื่องกำลังทำความเย็นโดยใช้ความแรงลมต่ำเพื่อขจัดความชื้นในห้อง
แรงลมเปลี่ยนเป็นครั้งคราวในระหว่างโหมดทำความร้อน	• อุณหภูมิในห้องเพิ่มถึงค่าที่ตั้งไว้ที่รีโมทคอนโทรล หากอุณหภูมิในห้องลดลง แรงลมจะเปลี่ยนกลับไปตามค่าที่ตั้งไว้ที่รีโมทคอนโทรล
มีไอน้ำออกมาจากตัวเครื่องภายนอกอาคารในระหว่างโหมดทำความร้อน	• เกิดจากการละลายน้ำแข็งที่ตัวแลกเปลี่ยนความร้อน



## ตรวจสอบข้อมูลต่อไปนี้ก่อนโทรแจ้งศูนย์บริการ

อาการ	การตรวจสอบ
การทำความร้อน/ทำความเย็นทำงานไม่ได้ มีประสิทธิภาพ	<ul style="list-style-type: none"> <li>ตั้งอุณหภูมิให้ถูกต้อง</li> <li>ปิดประตูและหน้าต่างทุกบาน</li> <li>ทำความสะอาดหรือเปลี่ยนแผ่นกรอง</li> <li>นำสิ่งทีกีดขวางช่องลมเข้าและช่องลมออกออกให้หมด</li> </ul>
โหมดทำความร้อนไม่ทำงาน	<ul style="list-style-type: none"> <li>เครื่องถูกควบคุมให้ทำงานในโหมดทำความเย็นเฉพาะในห้องที่ไม่มีผู้อยู่อาศัย เช่น ห้องคอมพิวเตอร์</li> </ul>
เกิดเสียงดังในระหว่างทำงาน	<ul style="list-style-type: none"> <li>ตรวจสอบว่าเครื่องเสียงหรือหน้ากากกรองอากาศปิดไม่สนิทใช่หรือไม่</li> </ul>
รีโมทคอนโทรลไม่ทำงาน (หน้าจอของรีโมทคอนโทรลไร้สายจางหรือสัญญาณอ่อน)	<ul style="list-style-type: none"> <li>ใส่แบตเตอรี่ให้ถูกต้อง</li> <li>เปลี่ยนแบตเตอรี่ใหม่</li> </ul>
เครื่องไม่ทำงาน	<ul style="list-style-type: none"> <li>ตรวจสอบว่าอุปกรณ์ป้องกันไฟฟ้ารั่วทำงานหรือไม่</li> <li>ตรวจสอบว่าระบบตั้งเวลาทำงานอยู่ใช่หรือไม่</li> </ul>
เครื่องรับสัญญาณจากระโมทคอนโทรลไม่ได้	<ul style="list-style-type: none"> <li>ตรวจสอบให้แน่ใจว่าไม่มีสิ่งใดกีดขวางตัวรับสัญญาณอยู่</li> <li>ตรวจสอบให้แน่ใจว่าตั้งค่าที่อยู่ถูกต้องแล้ว</li> <li>ตรวจสอบให้แน่ใจว่าใช้งานรีโมทคอนโทรลภายในระยะที่กำหนดไว้</li> <li>แสงของหลอดไฟฟลูออเรสเซนต์บางประเภทอาจรบกวนการส่งสัญญาณ โปรดปรึกษา ตัวแทนจำหน่ายใกล้บ้าน</li> </ul>
เครื่องหยุดทำงานและไฟแสดง TIMER กะพริบ	<ul style="list-style-type: none"> <li>ปิดแหล่งจ่ายไฟเพื่อรีเซ็ตเครื่องใหม่ (ไฟแสดง TIMER หยุดกะพริบ)</li> <li>เปิดแหล่งจ่ายไฟและเปิดเครื่องใหม่อีกครั้ง</li> <li>ถ้าไฟแสดง ยังคงกะพริบอยู่ TIMER โปรดปรึกษา ตัวแทนจำหน่ายใกล้บ้าน</li> </ul>

### การตรวจสอบบำรุงตามฤดูกาลหลังจากการใช้งานเป็นเวลานาน

- ตรวจสอบแบตเตอรี่ของรีโมทคอนโทรล (รีโมทคอนโทรลไร้สาย)
- ตรวจสอบสิ่งกีดขวางที่ช่องลมเข้าและช่องลมออก
- ใช้ปุ่ม Auto OFF/ON เพื่อเลือกการทำความเย็น/การทำความร้อน หลังจากเครื่องทำงานไปแล้ว 15 นาที ให้วัดความแตกต่าง ของอุณหภูมิที่ช่องลมเข้าและช่องลมออก หากอุณหภูมิที่ได้มีค่าต่อไปนี้ถือว่าเป็นปกติ :  
การทำความเย็น :  $\geq 8^{\circ}\text{C}$     การทำความร้อน :  $\geq 14^{\circ}\text{C}$

### เมื่อจะไม่ได้ใช้งานเครื่องเป็นเวลานาน

- เปิดใช้งานโหมดทำความร้อนเป็นเวลา 2~3 ชั่วโมงเพื่อขจัดความชื้นที่เหลือค้างอยู่ที่ชิ้นส่วนภายในตัวเครื่องออกให้หมดเพื่อป้องกันเชื้อรา
- ปิดแหล่งจ่ายไฟ
- ถอดแบตเตอรี่ออกจากรีโมทคอนโทรล (รีโมทคอนโทรลไร้สาย)

### ในกรณีที่ไม่สามารถใช้งานเครื่องต่อไปได้

ปิดแหล่งจ่ายไฟแล้วโทรแจ้งตัวแทนจำหน่ายอย่างเป็นทางการเมื่อเกิดสถานการณ์ต่อไปนี้ขึ้น :

- เกิดเสียงดังผิดปกติในระหว่างการทำงาน
- มีน้ำหรือวัตถุแปลกปลอมเข้าไปในรีโมทคอนโทรล
- มีน้ำรั่วออกมาจากตัวเครื่องภายใน
- อุปกรณ์ป้องกันไฟฟ้ารั่วตัดไฟบ่อยครั้ง
- สายไฟลุ่นขึ้นผิดปกติ
- สวิตช์หรือปุ่มต่างๆ ทำงานผิดปกติ

Terima kasih atas kepercayaan Anda untuk membeli Penyejuk Udara Panasonic

## DAFTAR ISI

**LANGKAH KESELAMATAN**  
50~51

**INFORMASI**  
52

**FUNGSI MULTI PENYEJUK UDARA**  
53

**GAMBARAN & PENGOPERASIAN PRODUK (REMOT KONTROL NIRKABEL)**  
54~55

**GAMBARAN & PENGOPERASIAN PRODUK (REMOT KONTROL BERKABEL)**  
56~58

**PERAWATAN & PEMBERSIHAN**  
59

**MENCARI DAN MENGATASI MASALAH**  
60~61

**PEDOMAN CEPAT LEMBAR BELAKANG**

## CATATAN

Ilustrasi dalam buku panduan ini hanya untuk menjelaskan dan mungkin berbeda dengan unit yang sebenarnya. Ilustrasi bisa berubah tanpa pemberitahuan terlebih dahulu demi perbaikan produk di masa mendatang.

# LANGKAH KESELAMATAN

Untuk menghindari cedera diri, orang lain atau kerusakan peralatan, ikutilah peraturan berikut ini. Pengoperasian yang salah karena tidak mengikuti petunjuk akan menyebabkan kecelakaan dan kerusakan terhadap peralatan. Tingkatannya diklasifikasikan seperti berikut:



### PERINGATAN

Simbol ini menunjukkan kesalahan dapat menyebabkan kematian atau kecelakaan parah.



### HATI-HATI

Simbol ini menunjukkan kesalahan dapat mengakibatkan cedera atau kerusakan terhadap peralatan.

Petunjuk yang harus diikuti diklasifikasikan dengan simbol berikut:



Simbol ini berarti **DILARANG** melakukan tindakan seperti yang digambarkan.



Simbol ini berarti tindakan yang **WAJIB** dilakukan.



### PERINGATAN

## UNIT DALAM DAN UNIT LUAR



Penyejuk udara ini tidak ditujukan untuk orang-orang (termasuk anak-anak) yang mempunyai cacat fisik, pancaindera dan mental, atau kurang berpengalaman dan kurang tahu, kecuali diawasi atau diberi instruksi mengenai cara penggunaannya oleh seseorang yang bertanggung jawab terhadap keselamatan mereka. Anak-anak harus diawasi untuk memastikan mereka tidak bermain-main dengan peralatan ini.

Hubungi dealer resmi atau teknisi yang ahli untuk memperbaiki, memasang, melepas dan memasang unit kembali. Pemasangan yang tidak tepat akan menyebabkan kebocoran, terkena arus listrik atau kebakaran.



Jangan memasang unit di tempat yang berpotensi meledak atau terbakar. Jika tidak, bisa terjadi kebakaran.

Jangan masukkan jari tangan Anda atau benda lain ke unit dalam atau unit luar penyejuk udara, suku cadang yang berputar bisa mengakibatkan cedera.



Jangan sentuh unit luar ketika terjadi kilat/petir, karena bisa mengakibatkan Anda terkena arus listrik.

## REMOT KONTROL



Jangan perbolehkan bayi atau anak-anak bermain remot kontrol agar baterai tidak tertelan secara tidak sengaja.



## PERINGATAN

### SUPLAI LISTRIK



Jangan gunakan kabel modifikasi, kabel sambungan, kabel tambahan atau kabel yang tidak ditentukan untuk mencegah terjadinya panas berlebih dan kebakaran.



Jangan gunakan sumber listrik bersamaan dengan peralatan lain untuk mencegah panas berlebih dan kebakaran.

Jangan operasikan unit ketika tangan basah untuk mencegah terjadinya kejutan listrik.



Jika kabel listrik rusak atau harus diganti, hubungi agen pelayanan purna jualnya atau teknisi yang ahli agar tidak menimbulkan bahaya.

Sangat disarankan agar dipasang dengan Pemutus Arus Pentanahan (ELCB) atau Peralatan Arus Residual (RCD) untuk mencegah terjadinya kejutan listrik atau kebakaran.



Peralatan ini harus dipasang kabel pentanahan untuk mencegah terjadinya kejutan listrik atau kebakaran.



Jika keadaan darurat atau kondisi tidak normal (tercium bau terbakar, dan lain-lain) matikan unit dan cabut steker dari sumber listrik dan hubungi dealer resmi.

Cegah terjadinya kejutan listrik dengan mematikan suplai listrik saat:

- Sebelum melakukan pembersihan atau perawatan.
- Tidak digunakan dalam waktu yang lama.
- Terjadi kilat/petir yang kuat.



## HATI-HATI

### UNIT DALAM DAN UNIT LUAR



Jangan mencuci unit dalam dengan air, bensin, thinner atau serbuk pembersih.

Jangan gunakan untuk tujuan lain seperti mengawetkan makanan.

Jangan gunakan peralatan yang mudah terbakar pada arah aliran udara keluar untuk mencegah menyebarkan api.

Jangan biarkan Anda terkena hembusan udara dingin terlalu lama.

Jangan duduk atau menginjak unit, Anda bisa jatuh.



Jangan sentuh sisi aluminium yang tajam, suku cadang yang tajam bisa menyebabkan cedera.



Jangan hidupkan unit dalam saat menggosok lantai dengan lilin. Setelah menggosok lantai dengan lilin, anginkan ruang dengan baik sebelum mengoperasikan unit.

Jangan pasang unit di tempat yang berminyak dan berasap.



Pastikan pipa saluran air disambung dengan baik untuk menghindari terjadinya kebocoran/air menetes.

Sirkulasikan ruangan secara berkala.

Setelah digunakan dalam jangka waktu lama, pastikan rak pemasangan tidak rusak agar unit tidak jatuh.

### REMOT KONTROL



Jangan gunakan baterai yang dapat diisi ulang (Ni-Cd) karena dapat merusak remot kontrol.



Keluarkan baterai jika unit tidak digunakan dalam jangka waktu yang lama.

Masukkan baterai baru dengan jenis yang sama sesuai dengan posisi kutubnya agar remot kontrol dapat berfungsi.

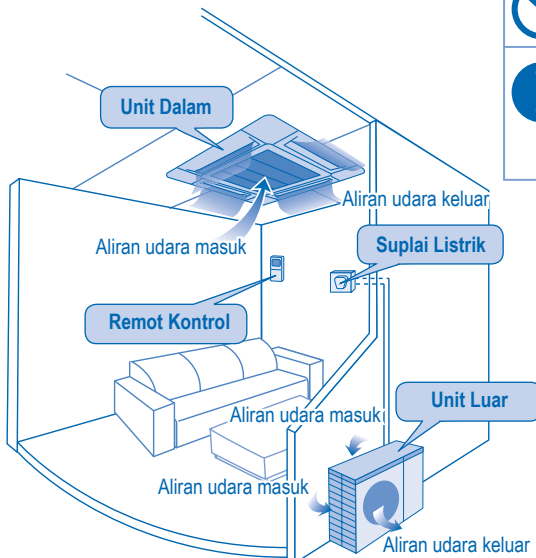

# INFORMASI

## KONDISI PENGOPERASIAN

Gunakan penyejuk udara ini mengikuti batasan suhu berikut

Suhu (°C)		Dalam	Luar
SEJUK	Maksimum	32	43
	Minimum	21	-5
PANAS	Maksimum	27	24
	Minimum	16	-15

**CATATAN:** • Unit ini masih bisa beroperasi pada suhu udara luar -5°C di ruangan selain ruang tamu, seperti ruang komputer, dengan suhu ruang 21°C atau lebih, serta kelembaban ruangan hingga 80%.

## Informasi untuk Pemakai tentang Pengumpulan dan Pembuangan Peralatan Lama dan Baterai yang telah digunakan



Simbol-simbol produk, kemasan, dan/atau dokumen yang disertakan berarti bahwa produk listrik dan elektronik serta baterai bekas tidak boleh dicampur dengan sampah rumah tangga pada umumnya.

Untuk penanganan, pemulihan dan daur ulang produk lama dan baterai bekas yang benar, bawa sampah tersebut ke tempat pengumpulan yang tepat, sesuai dengan undang-undang di negara Anda dan Peraturan 2002/96/EC dan 2006/66/EC.

Dengan membuang produk dan baterai dengan tepat, Anda membantu menghemat sumber daya yang berharga dan mencegah dampak negatif yang ditimbulkan pada kesehatan masyarakat dan lingkungan yang mungkin diakibatkan dari penanganan sampah yang salah.

Untuk informasi lebih lanjut mengenai pengumpulan dan daur ulang produk dan baterai, hubungi instansi setempat, layanan pembuangan sampah atau toko tempat Anda membeli produk tersebut.

Pembuangan sampah yang salah dapat dikenai hukuman, sesuai dengan undang-undang di negara anda.



### Bagi pengguna kalangan bisnis di Uni Eropa

Jika Anda ingin membuang perkakas listrik atau elektronik, hubungi dealer atau supplier Anda untuk mendapatkan informasi selengkapnya.

### [Informasi tentang Pembuangan di Negara selain Uni Eropa]

Simbol-simbol ini hanya berlaku di Uni Eropa. Jika Anda ingin membuang item ini, hubungi pihak berwenang setempat atau dealer Anda dan minta keterangan mengenai cara pembuangan yang tepat.



Pb

### Catatan tentang simbol baterai (dua contoh simbol di bawah ini):

Simbol ini mungkin digunakan bersamaan dengan simbol kimia. Dalam hal ini, simbol ini sesuatu dengan Peraturan Bahan Kimia yang telah ditetapkan.

# FUNGSI MULTI PENYEJUK UDARA

## DEFINISI

Sistem multi penyejuk udara memiliki satu unit luar yang terhubung ke beberapa unit dalam.

### UNIT-DALAM

- Unit dalam bisa dioperasikan secara terpisah atau simultan.
- Prioritas mode pengoperasian diberikan kepada unit yang pertama menyala.
- Selama pengoperasian, mode pemanas dan penyejuk tidak bisa diaktifkan secara bersamaan untuk unit dalam yang berbeda.
- Indikator daya berkedip yang menunjukkan unit dalam menunggu mode pengoperasian yang lain.

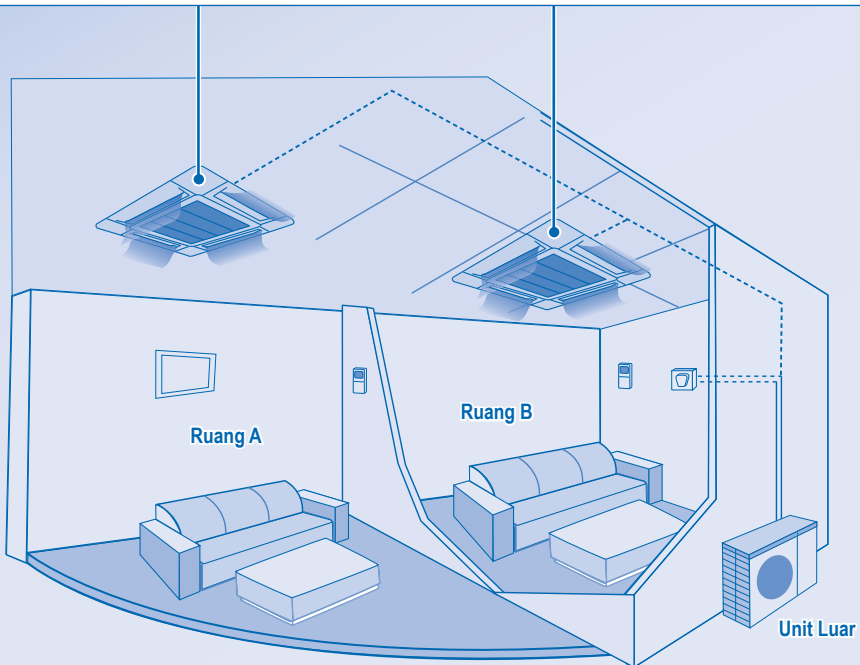

# GAMBARAN & PENGOPERASIAN PRODUK (REMOT KONTROL NIRKABEL)

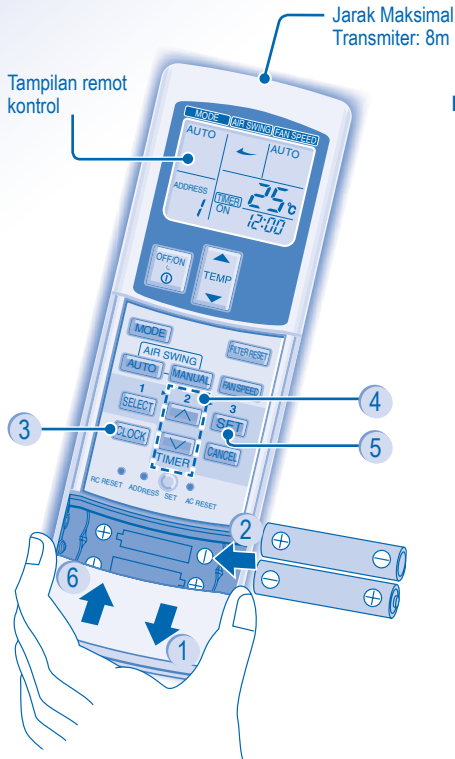
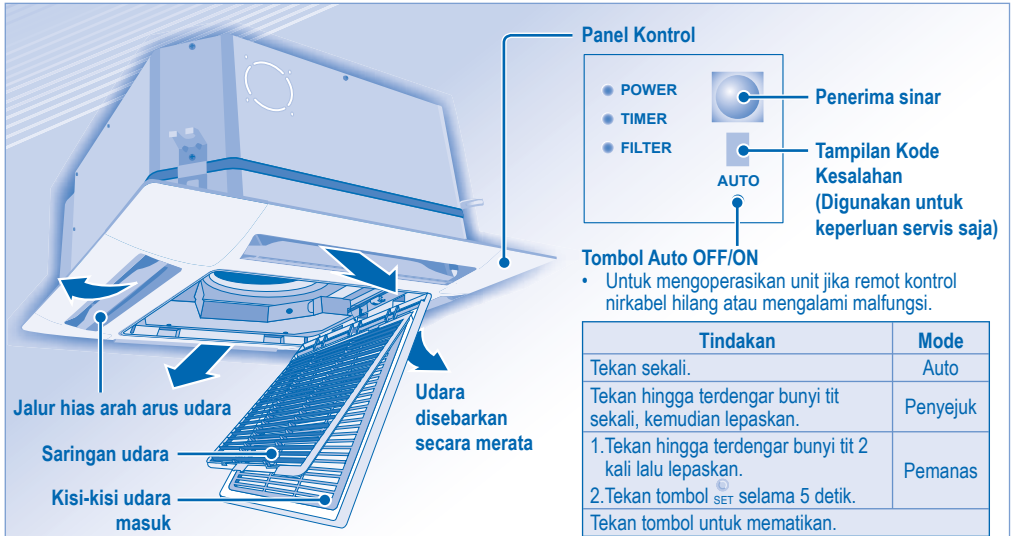

## Persiapan Remot Kontrol

1. Tekan dan tarik keluar
2. Masukkan baterai AAA atau R03 (dapat digunakan ~ 1 tahun)
3. Tekan CLOCK
4. Setel waktu
5. Pastikan
6. Pasang penutup

CZ-RWS1 (Mode pemanas)  
CZ-RWC1 (Mode penyejuk)



### MENGHIDUPKAN ATAU MEMATIKAN UNIT



### MENYETEL SUHU

- Jangkauan suhu: 16°C ~ 31°C.



### MEMILIH MODE PENGOPERASIAN

#### Mode AUTO – Untuk memudahkan Anda

- Unit memilih mode pengoperasian menurut setelan suhu, suhu luar ruangan dan ruangan.

#### Mode HEAT – Untuk menikmati udara hangat

- Unit memerlukan waktu sejenak untuk memanaskan.

#### Mode FAN – Untuk memungkinkan sirkulasi udara dalam ruangan

#### Mode COOL – Untuk menikmati udara sejuk

#### Mode DRY – Untuk menurunkan kelembaban dalam ruangan

- Unit beroperasi dengan kecepatan kipas yang rendah untuk pengoperasian pendinginan yang lembut.
- Selama pengoperasian soft dry, kipas dalam beroperasi dalam kecepatan kipas rendah.
- Pergerakan jalur hias mungkin tidak sejajar dengan tampilan remot kontrol.



### UNTUK MEMILIH KECEPATAN KIPAS (3 PILIHAN)



- Untuk AUTO, kecepatan kipas dalam secara otomatis akan disetel menurut mode pengoperasian.
- Jika mode pengoperasian disetel ke Fan, kecepatan kipas akan tetap berada pada MEDIUM, apa pun setelan suhunya.



### MENYETEL ARAH ARUS UDARA

- Pastikan ventilasi ruangan baik.
- Udara disebarkan secara merata melalui 4 ventilasi keluaran.



- Ada 3 pilihan untuk arah arus udara vertikal auto.
- Jalur hias arus udara vertikal berayun ke atas dan ke bawah secara otomatis.
- Jangan menyetel arah arus udara vertikal dengan tangan.



- Ada 4 pilihan untuk arah arus udara vertikal manual.
- Arah arus udara dapat disetel sesuai keinginan dengan menggunakan remot kontrol.

### MENYETEL PENGATUR WAKTU HARIAN

- Untuk menghidupkan atau mematikan unit pada waktu yang disetel sebelumnya.



Pilih pengatur waktu "ON" atau "OFF".



Setel waktu.



Memastikan.

- Untuk membatalkan pengatur waktu ON atau OFF, tekan **CANCEL**.

- Saat ON timer disetel, unit kemungkinan akan beroperasi lebih awal sebelum waktu sebenarnya agar dapat mencapai suhu yang diinginkan tepat waktu.
- Pengoperasian pengatur waktu berdasarkan jam yang terdapat pada remot kontrol dan diulang setiap hari setelah disetel. Untuk menyeting jam, lihat Persiapan Remot Kontrol.
- Pengatur waktu yang terdekat dengan waktu saat ini akan diaktifkan terlebih dulu.
- Jika pengatur waktu dibatalkan secara manual, Anda dapat memulihkan setelan waktu sebelumnya dengan menekan **SET**.
- Jika tenaga listrik utama dimatikan selama satu jam atau lebih, jam dan pengatur waktu perlu disetel kembali.

### SETELAN PILIHAN

- Untuk menghindari pengoperasian yang tidak disengaja, Anda dapat menentukan alamat berbeda untuk setiap unit ruangan.
- Tekan berulang-ulang untuk memilih setelan alamat yang Anda inginkan.



- Pada setelan asal, ADDRESS 1 dipilih. Anda tidak perlu mengubah setelan ini untuk pengoperasian normal.
- Jika alamat ini disetel ke GROUP, lebih dari satu unit ruangan dapat dioperasikan pada saat yang sama.



RC RESET

- Tekan untuk memulihkan setelan asal remot kontrol.



SET AC RESET

- Tidak digunakan dalam pengoperasian normal.

### TIP

- Gunakan gordena untuk menghalang sinar matahari atau panas dari luar untuk mengurangi konsumsi listrik sewaktu mode sejuk.

# GAMBARAN & PENGOPERASIAN PRODUK (REMOT KONTROL BERKABEL)

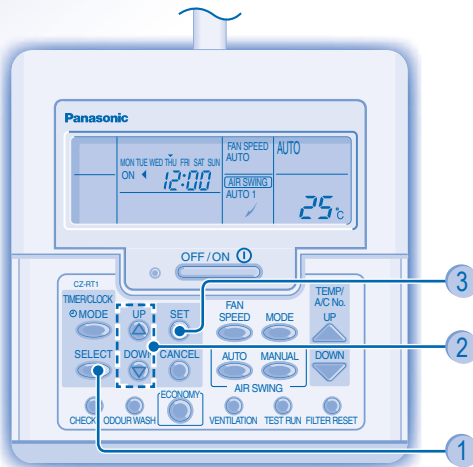
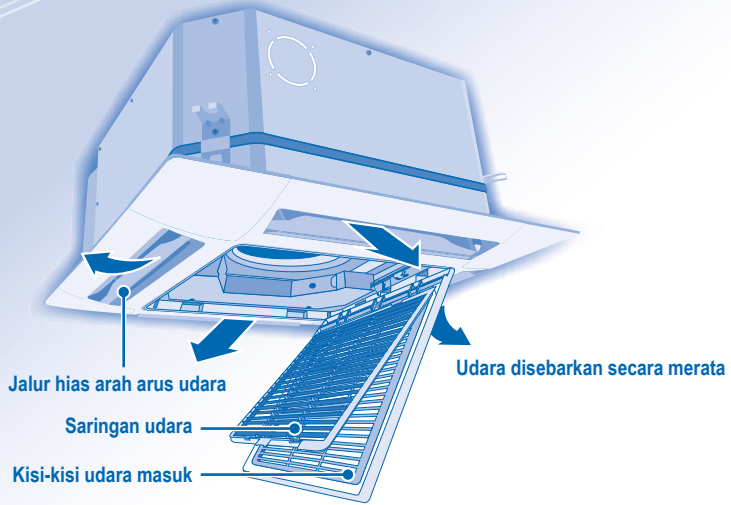

CZ-RT1

- Untuk pengoperasian normal, tombol **ODOUR WASH**, **ECONOMY**, **VENTILATION** dan **TEST RUN** tidak digunakan.

## Persiapan Remot Kontrol

- 1 Tekan **SELECT**
- 2 Tekan untuk menyetel hari
- 3 Pastikan
- 4 Ulang langkah 2 dan 3 untuk menyetel waktu saat ini.





MENGHIDUPKAN ATAU MEMATIKAN UNIT



MENYETEL SUHU

- Jangkauan suhu: 16°C ~ 31°C.



MEMILIH MODE PENGOPERASIAN

**Mode AUTO – Untuk memudahkan Anda**

- Unit memilih mode pengoperasian menurut setelan suhu, suhu luar ruangan dan ruangan.

**Mode HEAT – Untuk menikmati udara hangat**

- Unit memerlukan waktu sejenak untuk memanaskan.

**Mode FAN – Untuk memungkinkan sirkulasi udara dalam ruangan**

**Mode COOL – Untuk menikmati udara sejuk**

**Mode DRY – Untuk menurunkan kelembaban dalam ruangan**

- Unit beroperasi dengan kecepatan kipas yang rendah untuk pengoperasian pendinginan yang lembut.
- Selama pengoperasian soft dry, kipas dalam beroperasi dalam kecepatan kipas rendah.
- Pergerakan jalur hias mungkin tidak sejajar dengan tampilan remot kontrol.



UNTUK MEMILIH KECEPATAN KIPAS (3 PILIHAN)

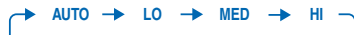

- Untuk AUTO, kecepatan kipas dalam secara otomatis akan disetel menurut mode pengoperasian.
- Jika mode pengoperasian disetel ke Fan, kecepatan kipas akan tetap berada pada MED, apa pun setelan suhunya.



MENYETEL ARAH ARUS UDARA

- Pastikan ventilasi ruangan baik.
- Udara disebarakan secara merata melalui 4 ventilasi keluaran.



- Ada 3 pilihan untuk arah arus udara vertikal auto.
- Jalur hias arus udara vertikal berayun ke atas dan ke bawah secara otomatis.
- Jangan menyatel arah arus udara vertikal dengan tangan.



- Ada 4 pilihan untuk arah arus udara vertikal manual.
- Arah arus udara dapat disetel sesuai keinginan dengan menggunakan remot kontrol.

**MENYETEL PENGATUR WAKTU HARIAN**

- Untuk menghidupkan atau mematikan unit pada waktu yang disetel sebelumnya.

<p><b>1</b></p> <p>⊙ MODE</p> <p>Masukkan mode pengatur waktu harian.</p>	<p><b>2</b></p> <p>SELECT</p> <p>Pilih pengatur waktu "ON" atau "OFF".</p>
<p><b>3</b></p> <p>UP</p> <p>DOWN</p> <p>Setel waktu.</p>	<p><b>4</b></p> <p>SET</p> <p>Memastikan.</p>

- Untuk membatalkan pengatur waktu ON atau OFF, tekan .

- Saat ON timer disetel, unit kemungkinan akan beroperasi lebih awal sebelum waktu sebenarnya agar dapat mencapai suhu yang diinginkan tepat waktu.

- Pengoperasian pengatur waktu berdasarkan jam yang terdapat pada remot kontrol dan diulang setiap hari setelah disetel. Untuk menyatel jam, lihat Persiapan Remot Kontrol.

- Pengatur waktu yang terdekat dengan waktu saat ini akan diaktifkan terlebih dulu.

- Jika pengatur waktu dibatalkan secara manual, Anda dapat memulihkan setelan waktu sebelumnya dengan menekan .

- Jika tenaga listrik utama dimatikan selama satu jam atau lebih, jam dan pengatur waktu perlu disetel kembali.

**TIP**

- Gunakan gordena untuk menghalang sinar matahari atau panas dari luar untuk mengurangi konsumsi listrik sewaktu mode sejuk.

## UNTUK MENYETEL PENGATUR WAKTU MINGGUAN

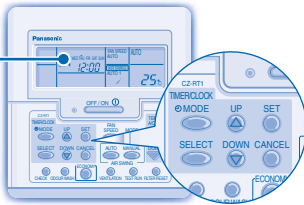

Akan menyala jika pengoperasian Pengatur Waktu dipilih

6 program berbeda dapat disetel dalam satu hari (1 - 6)

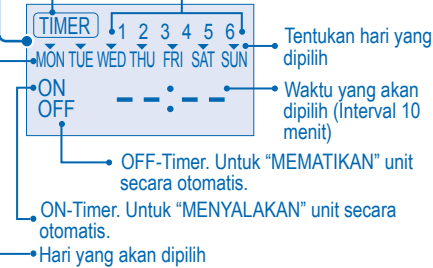

### Ubah Tampilan

1. Tekan selama 3 detik untuk mengubah tampilan ke pengatur waktu mingguan.

### Pilih hari untuk menjalankan pengatur waktu

2. Tekan untuk memasukkan setelan hari.
3. Tekan untuk memilih hari yang Anda inginkan. Hari yang dipilih akan disorot dengan . Tekan untuk batal memilih atau pilih tanda . Ulangi langkah ini termasuk hari lain.

### Pilih Pengatur Waktu ON/OFF

4. Tekan untuk memasukkan Pengatur Waktu 1.
5. Tekan untuk memilih ON atau OFF.
6. Tekan untuk memastikan pilihan.

### Pilih Pengatur Waktu

7. Tekan untuk memilih waktu yang Anda inginkan. Jika Anda ingin menyetel bersama suhu yang Anda inginkan, tekan untuk memilih suhu.
8. Tekan untuk memastikan setelan.
  - Ulangi langkah 5 hingga 8 untuk menyetel Pengatur Waktu 2 sampai 6, atau tekan untuk membatalkan pengatur waktu terkait.

## RINCIAN PENGOPERASIAN

- Pengatur waktu mingguan hanya dapat digunakan untuk remot kontrol kabel, tekan selama 3 detik untuk memilih pengatur waktu harian atau pengatur waktu mingguan.
- Pengatur waktu harian dan mingguan tidak dapat disetel pada waktu yang sama.
- Mendukung penghematan energi dengan memungkinkan Anda menyetel hingga 6 pengatur waktu di semua hari yang ditentukan.
- Pengatur waktu yang sama tidak dapat disetel pada hari yang sama.

### Periksa Pengatur Waktu

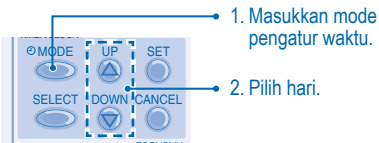

1. Masukkan mode pengatur waktu.

2. Pilih hari.

3. Layer akan menampilkan program untuk masing-masing hari yang dipilih.

### Ubah atau Tambah Pengatur Waktu

- Lakukan pemeriksaan pengatur waktu untuk memilih hari. Ulangi langkah 4 sampai 8 untuk mengubah program pengatur waktu yang sudah ada, atau tambahkan program pengatur waktu baru.

### Batalkan Pengatur Waktu

- Lakukan langkah di bawah ini untuk membatalkan program pengatur waktu untuk hari tertentu.

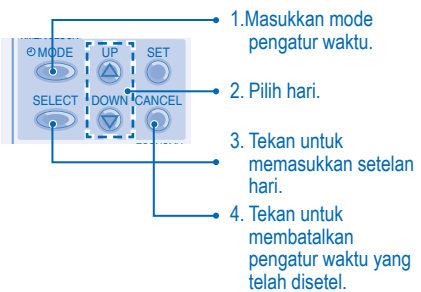

1. Masukkan mode pengatur waktu.

2. Pilih hari.

3. Tekan untuk memasukkan setelan hari.

4. Tekan untuk membatalkan pengatur waktu yang telah disetel.

### Nonaktifkan Pengatur Waktu Mingguan

- Untuk mematikan setelan pengatur waktu mingguan, tekan , lalu tekan .

### Aktifkan Pengatur Waktu Mingguan

- Untuk mengaktifkan setelan pengatur waktu mingguan sebelumnya, tekan , lalu tekan .

# PERAWATAN & PEMBERSIHAN



**HATI-HATI**

- Matikan aliran listrik sebelum melakukan pembersihan.
- Jangan sentuh lapisan aluminium, suku cadang yang tajam bisa menyebabkan cedera.

## PETUNJUK PENCUCIAN

- Jangan gunakan bensin, thinner atau serbuk penggosok.
- Gunakan sabun ( $\approx$  pH7) atau deterjen yang biasa dipakai di rumah tangga.
- Gunakan air dengan suhu tidak melebihi 40°C.

## TIP

- Bersihkan saringan secara rutin untuk kinerja terbaik dan untuk mengurangi konsumsi daya.
- Silakan hubungi dealer terdekat untuk mendapat pemeriksaan berkala.

## Lepaskan Saringan Udara

1 Geser knob.

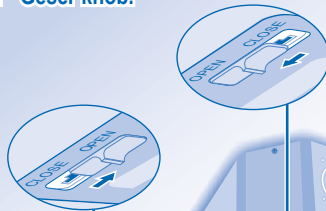

### UNIT-DALAM

Lap unit dalam dengan hati-hati dan gunakan kain yang lembut dan kering.

2 Turunkan kisi-kisi udara masuk secara perlahan.

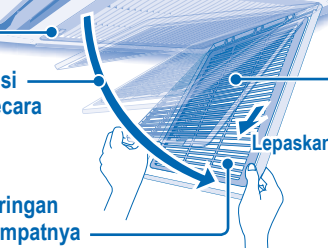

3 Lepaskan saringan udara dari tempatnya dan tarik ke arah bawah.

### SARINGAN UDARA

Bersihkan dengan vakum, cuci dan keringkan.

## Pemasangan Saringan Udara

1

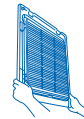

Masukkan saringan udara ke tempatnya di kisi-kisi udara masuk.

2

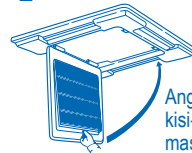

Angkat kisi-kisi udara masuk secara perlahan.

3

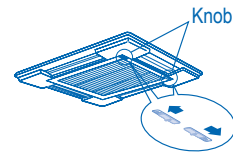

Geser knob ke posisi CLOSE.

## Perawatan Saringan Udara

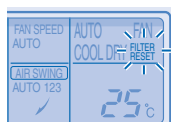

Pembersihan diperlukan jika:

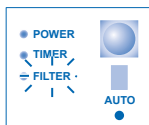

"FILTER RESET" muncul pada tampilan remot kontrol.  
(Untuk remot kontrol berkabel)



"FILTER" menyala pada tampilan indikator.  
(Untuk remot kontrol nirkabel)

- Pembersihan saringan udara dianjurkan setiap 6 minggu.
- Setelah saringan udara dibersihkan, tekan  /  untuk mereset.
- Jangan operasikan AC tanpa saringan udara.
- Cuci/bilas saringan udara secara perlahan dengan air agar permukaannya tidak rusak.
- Jangan keringkan bagian-bagiannya dengan pengering rambut atau kompor.
- Segera ganti saringan yang rusak.

# MENCARI DAN MENGATASI MASALAH

Gejala-gejala berikut ini bukanlah menunjukkan unit tidak bisa berfungsi.

Gejala	Penyebab
Kabut keluar dari unit dalam.	<ul style="list-style-type: none"><li>Efek kondensasi karena proses penyejukan.</li></ul>
Bunyi air mengalir saat unit beroperasi.	<ul style="list-style-type: none"><li>Aliran bahan pendingin dalam unit.</li></ul>
Ruangan berbau tidak enak.	<ul style="list-style-type: none"><li>Bau tersebut kemungkinan berasal dari dinding, karpet, mebel atau pakaian yang lembab.</li></ul>
Kipas unit dalam kadang-kadang berhenti saat setelan kecepatan kipas otomatis.	<ul style="list-style-type: none"><li>Untuk membantu menghilangkan bau di sekitar ruangan.</li></ul>
Pengoperasian tertunda selama beberapa menit setelah dimulai kembali.	<ul style="list-style-type: none"><li>Penundaan bertujuan untuk melindungi unit itu sendiri terutama kompresor.</li></ul>
Unit luar mengeluarkan air/uap.	<ul style="list-style-type: none"><li>Kondensasi atau penguapan terjadi di permukaan pipa.</li></ul>
Indikator pengatur waktu selalu hidup.	<ul style="list-style-type: none"><li>Setelan pengatur waktu selalu berulang setiap hari satu kali disetel.</li></ul>
Kipas unit dalam kadang-kadang berhenti selama unit beroperasi sebagai pemanas.	<ul style="list-style-type: none"><li>Untuk menghindari efek penyejukan yang tidak diinginkan.</li></ul>
Bunyi keriat-keriat sewaktu pengoperasian.	<ul style="list-style-type: none"><li>Perubahan suhu karena pemuain/penyusutan unit.</li></ul>
Unit beralih ke operasi FAN dan udara menjadi lembab.	<ul style="list-style-type: none"><li>Ini terjadi jika suhu ruangan mencapai suhu yang diinginkan, unit beralih ke mode FAN dan kelembaban meningkat.</li></ul>
Unit luar mengeluarkan suara selama unit beroperasi sebagai pemanas.	<ul style="list-style-type: none"><li>Ini dikarenakan perubahan aliran gas pendingin saat pengoperasian unit berhenti dan mulai kembali.</li></ul>
Unit tidak langsung berhenti beroperasi setelah tombol OFF/ON ditekan.	<ul style="list-style-type: none"><li>Proses pelepasan panas sedang berlangsung. Unit akan berhenti beroperasi secara otomatis setelah sekitar 60 detik.</li></ul>
Pengoperasian unit kadang berhenti. ("DEFROST" muncul pada tampilan remot kontrol)	<ul style="list-style-type: none"><li>Unit sedang dalam mode defrost, dan es yang mencair sedang dikeluarkan dari unit luar.</li></ul>
Aliran udara tidak segera berjalan setelah pengoperasian dimulai. ("PRE HEAT" muncul pada tampilan remot kontrol)	<ul style="list-style-type: none"><li>Unit sedang memanaskan diri untuk menghasilkan udara hangat.</li></ul>
Unit kembali beroperasi setelah daya listrik menyala kembali.	<ul style="list-style-type: none"><li>Pengoperasian kembali otomatis aktif dan berjalan dengan setelan sebelumnya.</li></ul>
Selama mode kering, keluar udara sejuk.	<ul style="list-style-type: none"><li>Unit menjalankan operasi penyejukan dengan kecepatan kipas rendah untuk menghilangkan kelembaban dalam ruangan.</li></ul>
Kecepatan kipas terkadang berubah selama mode pemanasan.	<ul style="list-style-type: none"><li>Suhu ruangan telah mencapai setelan remot kontrol. Jika suhu ruangan kembali turun, kecepatan kipas akan mengikuti setelan remot kontrol.</li></ul>
Unit luar mengeluarkan uap selama mode pemanasan.	<ul style="list-style-type: none"><li>Ini karena pengoperasian defrost berlangsung pada penukar panas.</li></ul>

## Periksa hal-hal berikut ini sebelum meminta bantuan.

Gejala	Periksa
Pengoperasian Pemanas/Sejuk tidak berjalan dengan baik.	<ul style="list-style-type: none"> <li>• Setel suhu dengan benar.</li> <li>• Tutup semua pintu dan jendela.</li> <li>• Bersihkan saringan udara dan ganti apabila rusak.</li> <li>• Pindahkan benda-benda yang menghalangi sirkulasi aliran udara masuk dan keluar.</li> </ul>
Mode pemanas tidak dapat dioperasikan.	<ul style="list-style-type: none"> <li>• Unit dipaksa untuk beroperasi pada mode penyejukan saja dalam ruang selain ruang tamu, misalnya ruang komputer.</li> </ul>
Kebisingan sewaktu pengoperasian.	<ul style="list-style-type: none"> <li>• Periksa apakah unit dipasang miring atau kisi-kisi udara masuk tidak ditutup dengan benar.</li> </ul>
Remot kontrol tidak berfungsi. (Tampilan remot kontrol nirkabel suram atau sinyal transmisi lemah.)	<ul style="list-style-type: none"> <li>• Masukkan baterai dengan benar.</li> <li>• Ganti baterai yang lemah.</li> </ul>
Unit tidak berfungsi.	<ul style="list-style-type: none"> <li>• Periksa apakah pemutus arus listrik atau MCB rumah mati.</li> <li>• Periksa apakah pengatur waktu telah disetel dengan benar.</li> </ul>
Unit tidak menerima sinyal dari remot kontrol.	<ul style="list-style-type: none"> <li>• Pastikan penerima tidak terhalang.</li> <li>• Pastikan alamatnya disetel dengan benar.</li> <li>• Pastikan transmisi sinyal remot kontrol dalam jangkauan.</li> <li>• Lampu neon tertentu kemungkinan mengganggu pengiriman sinyal. Hubungi dealer resmi.</li> </ul>
Unit berhenti beroperasi dan indikator TIMER berkedip.	<ul style="list-style-type: none"> <li>• MATIKAN suplai listrik untuk mereset unit (indikator TIMER berhenti berkedip).</li> <li>• NYALAKAN suplai listrik dan hidupkan kembali unit.</li> <li>• Jika indikator TIMER kembali berkedip, silakan hubungi dealer terdekat.</li> </ul>

### UNTUK PEMERIKSAAN MUSIMAN SETELAH TIDAK DIGUNAKAN DALAM JANGKA WAKTU YANG LAMA

- Pemeriksaan baterai remot kontrol (remot kontrol nirkabel).
- Tidak ada penghalang sirkulasi udara masuk dan keluar.
- Gunakan tombol Auto OFF/ON untuk memilih pengoperasian Sejuk/Pemanasan, setelah 15 menit pengoperasian, perbedaan suhu berikut wajar terjadi di antara ventilasi saluran udara masuk dan keluar:  
Penyejukan:  $\geq 8^{\circ}\text{C}$       Pemanasan:  $\geq 14^{\circ}\text{C}$

### JIKA TIDAK DIGUNAKAN DALAM JANGKA WAKTU LAMA

- Aktifkan Mode Heat selama 2-3 jam untuk menghilangkan kelembaban yang ada dalam bagian internal secara menyeluruh untuk mencegah tumbuhnya jamur.
- Matikan suplai listrik.
- Lepaskan baterai remot kontrol (remot kontrol nirkabel).

### KRITERIA NON SERVIS

PUTUSKAN SUPLAI LISTRIK lalu HUBUNGI Distributor Resmi jika terjadi kondisi berikut:

- Bunyi tidak normal sewaktu dioperasikan.
- Air/partikel asing masuk kedalam Remot Kontrol.
- Kebocoran air dari Unit Dalam.
- Tombol sakelar pemutus arus listrik sering mati.
- Steker/Kabel listrik terasa panas.
- Knop atau tombol tidak beroperasi dengan baik.



# MEMO

Lined area for writing, consisting of multiple horizontal dotted lines.



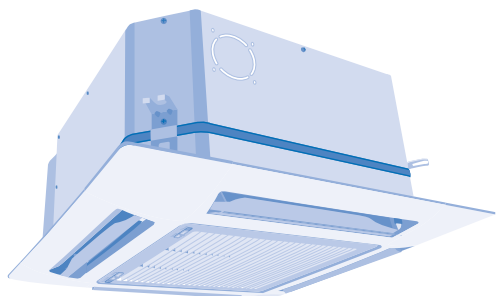

# Panasonic®

## Инструкции по эксплуатации FS Система многозонного кондиционирования воздуха

Внутренний Блок	Наружный Блок
S-22YA1E5	U-4LA1E5
S-28YA1E5	U-5LA1E5
S-36YA1E5	U-6LA1E5
S-45YA1E5	U-4LA1E5-1
S-56YA1E5	U-5LA1E5-1
	U-6LA1E5-1

Название и адрес завода-изготовителя указаны на упаковке и на изделии.



© Panasonic HA Air-Conditioning (M) Sdn. Bhd. 2009.  
Неразрешенное копирование и распространение  
являются нарушением закона.



Благодарим вас за  
приобретение кондиционера  
воздуха Panasonic

## СОДЕРЖАНИЕ

### МЕРЫ ПРЕДОСТОРОЖНОСТИ

64~65

### ИНФОРМАЦИЯ

66

### ФУНКЦИЯ МНОГОЗОННОГО КОНДИЦИОНИРОВАНИЯ ВОЗДУХА

67

### ОПИСАНИЕ ПРОДУКТА И УПРАВЛЕНИЕ (БЕСПРОВОДНОЙ ПУЛЬТ ДИСТАНЦИОННОГО УПРАВЛЕНИЯ)

68~69

### ОПИСАНИЕ ПРОДУКТА И УПРАВЛЕНИЕ (ПРОВОДНОЙ ПУЛЬТ ДИСТАНЦИОННОГО УПРАВЛЕНИЯ)

70~72

### УХОД И ОЧИСТКА

73

### ПОИСК И УСТРАНЕНИЕ НЕИСПРАВНОСТЕЙ

74~75

### КОРОТКА ИНСТРУКЦИЯ

### ЗАДНЯЯ КРЫШКА

## ПРИМЕЧАНИЕ

Рисунки в данном руководстве  
приведены для пояснения и могут  
не соответствовать фактическому  
виду изделия. Внешний вид изделия  
может совершенствоваться без  
предварительного уведомления.

## МЕРЫ ПРЕДОСТОРОЖНОСТИ

Во избежание травм и повреждения собственности строго соблюдайте следующие правила.

Неправильное использование устройства из-за несоблюдения инструкций может стать причиной травм или повреждений, тяжесть которых определяется следующим образом:



**ОПАСНО!**

Этот знак предупреждает о риске серьезной травмы или смертельного исхода.



**ОСТОРОЖНО!**

Этот знак предупреждает о риске травмы или повреждения собственности.

Инструкции обозначены следующими знаками:



Этот знак указывает на **ЗАПРЕЩЕННЫЕ** действия.



Эти знаки указывают на **ОБЯЗАТЕЛЬНЫЕ** для выполнения действия.



**ОПАСНО!**

### ВНУТРЕННИЙ И ВНЕШНИЙ БЛОКИ



Данное устройство может использоваться лицами с ограниченными физическими, чувствительными или умственными способностями (включая детей) или лицами с отсутствием опыта или знания только при условии, что они находятся под надзором или получили от лица, ответственного за их безопасность, соответствующие инструкции по использованию устройства. Необходимо следить, чтобы дети не играли с устройством.

Обратитесь к уполномоченному дилеру или специалисту для выполнения ремонта, установки, демонтажа и повторной установки устройства. В результате неправильной установки могут произойти утечки воды, поражение электрическим током или возгорание.



Не устанавливайте устройство в местах с повышенной опасностью взрыва или возгорания. Несоблюдение этого правила может привести к возникновению пожара.

Не вставляйте пальцы или другие предметы во внешний и внутренний блоки кондиционера воздуха. Вращающиеся части могут нанести травму.



Во избежание поражения электрическим током не касайтесь внешнего блока во время грозы.

### ПУЛЬТ ДИСТАНЦИОННОГО УПРАВЛЕНИЯ



Не разрешайте детям играть с пультом дистанционного управления во избежание случайного проглатывания батарей.





**ОПАСНО!**

### ИСТОЧНИК ПИТАНИЯ



Во избежание перегрева и возникновения пожара не вносите изменения в шнур питания, не используйте сочлененный шнур, удлинитель или шнур, не входящий в комплект поставки устройства.



Во избежание перегрева и возникновения пожара не подключайте кондиционер в электрической розетке совместно с другими приборами.

Во избежание поражения электрическим током не управляйте кондиционером мокрыми руками.



В случае повреждения шнура питания его замену во избежание несчастных случаев должен выполнять производитель, организация по обслуживанию потребителей или квалифицированный специалист.

Во избежание поражения электрическим током и возникновения пожара настоятельно рекомендуется использовать устройство отключения при утечках на землю или УЗО.



Во избежание поражения электрическим током и возникновения пожара данной устройству необходимо заземлить.



В случае возникновения аварийных ситуаций или неисправностей (запах горелого и т.п.) выключите электропитание и обратитесь к уполномоченному дилеру.

Во избежание поражения электрическим током выключайте электропитание устройства в следующих случаях:  
- Перед очисткой и обслуживанием устройства.  
- В случае длительного неиспользования устройства.  
- При сильной грозе.



**ОСТОРОЖНО!**

### ВНУТРЕННИЙ И ВНЕШНИЙ БЛОКИ



Не очищайте внутренний блок водой, бензином, растворителем и абразивной пастой.

Не используйте устройство не по назначению, например для сохранения пищи.

Во избежание распространения пламени не устанавливайте устройства с открытым огнем напротив выхода потока воздуха.

Не подвергайте себя длительному воздействию потока холодного воздуха.

Во избежание падения не садитесь и не вставайте на устройство.



Во избежание травм не касайтесь острых алюминиевых ребер.



Не включайте внутренний блок во время вождения пола. Перед тем, как включить устройство после вождения пола, проветрите помещение.

Не устанавливайте блок в замасленных и задымленных местах.



Правильно подсоединяйте сливную трубку. В противном случае может возникнуть протечка.

Регулярно проветривайте помещение.

После длительного использования проверяйте целостность установочного кронштейна во избежание падения блока.

### ПУЛЬТ ДИСТАНЦИОННОГО УПРАВЛЕНИЯ



Не используйте перезаряжаемые аккумуляторные никель-кадмиевые (Ni-Cd) батареи. Они могут повредить пульт дистанционного управления.



Извлекайте батареи, если устройство не будет использоваться в течение продолжительного периода времени.

Во избежание повреждения пульта дистанционного управления устанавливайте новые батареи такого же типа с облуживанием полярности.

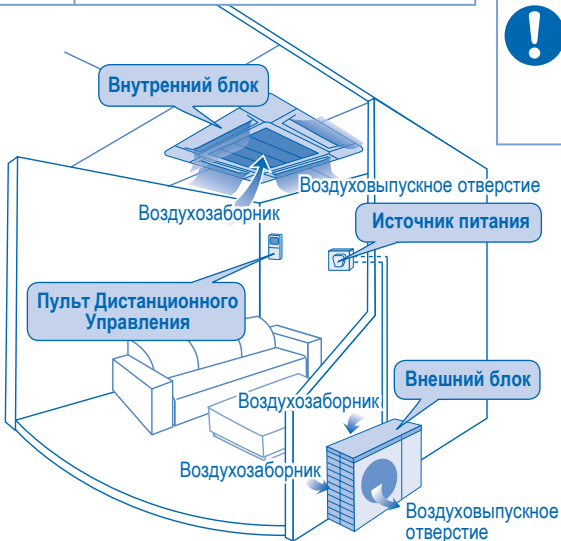

# ИНФОРМАЦИЯ

## УСЛОВИЯ ЭКСПЛУАТАЦИИ

Используйте этот кондиционер воздуха в следующем диапазоне температур

Температура (°C)		В помещении	На улице
ОХЛАЖДЕНИЕ	Максимум	32	43
	Минимум	21	-5
ОБОГРЕВ	Максимум	27	24
	Минимум	16	-15

**ПРИМЕЧАНИЕ:** • Это устройство может работать на охлаждение при температуре наружного воздуха  $-5^{\circ}\text{C}$  в таких нежилых помещениях, как машинный зал, с комнатной температурой  $21^{\circ}\text{C}$  или выше и влажностью до 80%.

## Информация для пользователей относительно сбора и утилизации старого оборудования и использованных батарей



Такие знаки на продуктах, упаковке и (или) сопроводительных документах означают, что использованные электрические и электронные изделия, а также батареи нельзя утилизировать вместе с бытовыми отходами.

В соответствии с национальным законодательством и директивами 2002/96/ЕС и 2006/66/ЕС следуйте правилам сбора, утилизации и переработки старых продуктов и использованных батарей и отнесите их в соответствующие пункты сбора.

Осуществляя правильную утилизацию таких устройств и батарей, вы способствуете сохранению природных ресурсов и предотвращению потенциально опасного воздействия на окружающую среду и здоровье человека, которое, в свою очередь, может быть вызвано неправильной утилизацией данного устройства.

Для получения подробной информации о сборе и переработке старых изделий и батарей обращайтесь в муниципалитет, службу утилизации отходов или в магазин, в котором был приобретен продукт.

В соответствии с национальным законодательством неправильная утилизация таких отходов может привести к наказанию.



### Для покупателей в Европейском союзе

Для получения информации об утилизации электрического и электронного оборудования обратитесь к местному дилеру или поставщику.



Pb

### [Информация об утилизации в странах, не входящих в Европейский союз]

Эти знаки относятся только к Европейскому союзу. Для получения информации об утилизации этих устройств обратитесь к местным властям или дилеру.

### Примечание относительно знака батарей (нижние два знака):

Этот знак может использоваться совместно с химическим знаком. В этом случае он отвечает требованиям директивы относительно указанного химического элемента.

## ФУНКЦИЯ МНОГОЗОННОГО КОНДИЦИОНИРОВАНИЯ ВОЗДУХА

### ОПРЕДЕЛЕНИЕ

Система многозонного кондиционирования воздуха состоит из одного внешнего блока, подсоединенного к нескольким внутренним блокам.

### ВНУТРЕННИЙ БЛОК

- Внутренними блоками можно управлять одновременно или по отдельности.
- Приоритет режима работы имеет блок, который был включен первым.
- Во время работы не удастся одновременно активизировать режим обогрева и охлаждения для другого внутреннего блока.
- Мигающий индикатор питания указывает на нахождение внутреннего блока в режиме ожидания для перехода в другой рабочий режим.

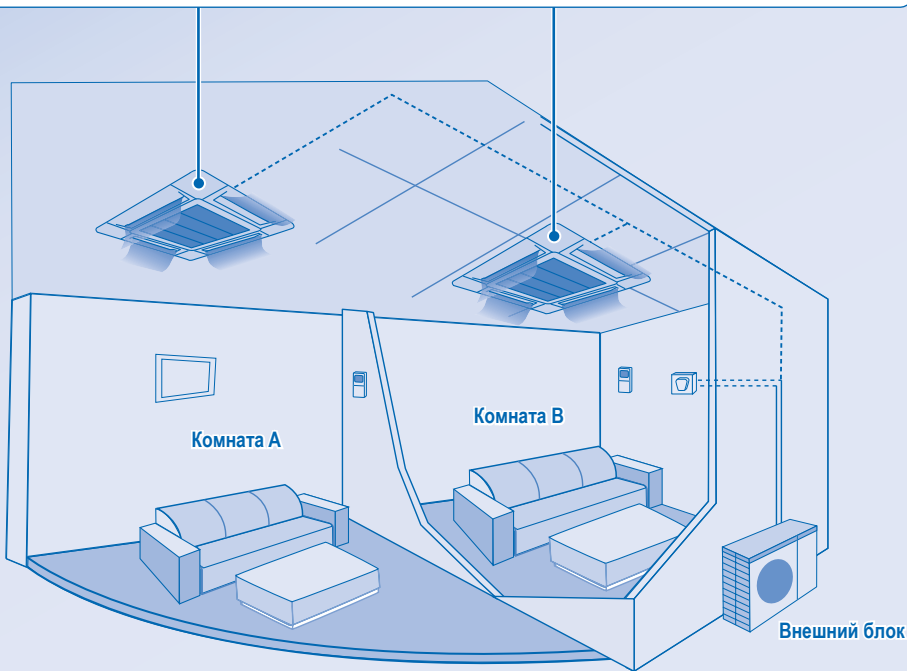

# ОПИСАНИЕ ПРОДУКТА И УПРАВЛЕНИЕ (БЕСПРОВОДНОЙ ПУЛЬТ ДИСТАНЦИОННОГО УПРАВЛЕНИЯ)

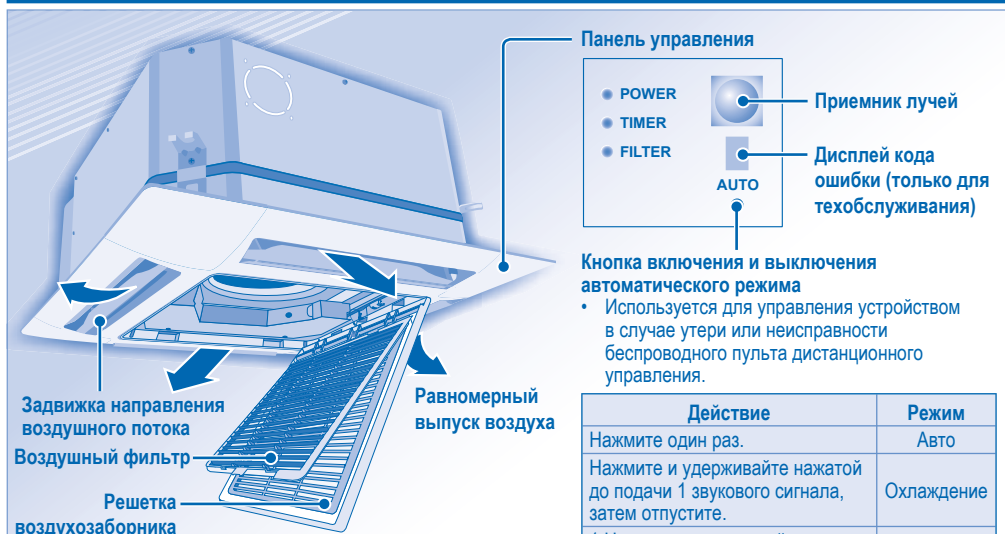

## Кнопка включения и выключения автоматического режима

- Используется для управления устройством в случае утери или неисправности беспроводного пульта дистанционного управления.

Действие	Режим
Нажмите один раз.	Авто
Нажмите и удерживайте нажатой до подачи 1 звукового сигнала, затем отпустите.	Охлаждение
1. Нажмите и удерживайте нажатой до подачи 2 звуковых сигналов, затем отпустите. 2. Нажимайте кнопку SET в течение 5 секунд.	Обогрев
Нажмите кнопку, чтобы выключить автоматический режим.	

Дисплей пульта дистанционного управления

Максимальное расстояние работы передатчика: 8 м

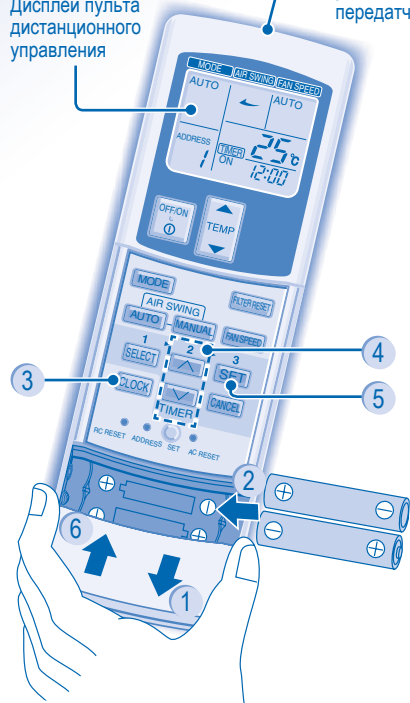

## Подготовка пульта дистанционного управления

1. Нажмите и сдвиньте
2. Установите батареи AAA или R03 (срок службы около 1 года)
3. Нажмите кнопку CLOCK (ЧАСЫ)
4. Установите текущее время
5. Подтвердите ввод
6. Закройте крышку

CZ-RWS1 (модель с тепловым насосом)  
CZ-RWC1 (модель с охлаждением)



**ВКЛЮЧЕНИЕ И ВЫКЛЮЧЕНИЕ УСТРОЙСТВА**



**УСТАНОВКА ТЕМПЕРАТУРЫ**

- Диапазон допустимых значений: от 16°C до 31°C.



**ВЫБОР РЕЖИМА РАБОТЫ**

**Режим AUTO (АВТО) – Автоматический выбор режима работы**

- Устройство выберет режим работы с учетом заданного значения температуры, температуры наружного воздуха и температуры воздуха в помещении.

**Режим HEAT (ОБОГРЕВ) – Нагрев воздуха**

- Устройство прогреется через некоторое время.

**Режим FAN (ВЕНТИЛЯТОР) – Циркуляция воздуха в помещении**

**Режим COOL (ОХЛАЖДЕНИЕ) – Охлаждение воздуха**

**Режим DRY (ОСУШЕНИЕ) – Понижение влажности в помещении**

- Устройство работает на низкой скорости вентилятора с легким охлаждением.
- Во время осушения воздуха внутренний вентилятор работает на низкой скорости.
- Движение задвижек может не соответствовать индикации на дисплее пульта дистанционного управления.



**ВЫБОР СКОРОСТИ ВРАЩЕНИЯ ВЕНТИЛЯТОРА (3 ВАРИАНТА)**



- В режиме AUTO (АВТО) скорость вращения внутреннего вентилятора устанавливается автоматически в соответствии с режимом работы.
- В режиме работы Fan (Вентилятор) для вентилятора будет установлена скорость вращения MEDIUM (Средняя) независимо от установленной температуры.



**ВЫБОР НАПРАВЛЕНИЯ ВОЗДУШНОГО ПОТОКА**

- Вентиляция помещения.
- Воздух равномерно выводится из 4 выходных отверстий.



- Имеется 3 варианта автоматического выбора вертикального потока воздуха.
- Задвижка вертикального потока воздуха автоматически поворачивается вверх и вниз.
- Не изменяйте направление задвижек вертикального потока воздуха вручную.



- Имеется 4 варианта ручного выбора вертикального потока воздуха.
- Направление воздушного потока можно изменить требуемым образом с пульта дистанционного управления.

## УСТАНОВКА ЕЖЕДНЕВНОГО ТАЙМЕРА

- Используется для включения и выключения устройства в заданное время.



**Выберите таймер включения (ON) или выключения (OFF).**



**Установите время.**



**Подтвердите ввод.**

- Чтобы отменить таймер включения (ON) или выключения (OFF), нажмите кнопку **CANCEL**.
- Если установлен таймер включения (ON), устройство может включаться раньше заданного времени, чтобы успеть установить требуемую температуру.
- Работа таймера основана на времени, установленном с помощью пульта дистанционного управления, и повторяется ежедневно. Информация о настройке часов приведена в разделе подготовки пульта дистанционного управления.
- Первым будет активизирован таймер, наиболее близкий к текущему времени.
- Если таймер будет отменен вручную, восстановить предыдущие настройки можно кнопкой **SET**.
- Если электропитание будет отключено более чем на один час, часы и таймер необходимо будет установить повторно.

## ДОПОЛНИТЕЛЬНЫЕ НАСТРОЙКИ

- Чтобы предотвратить нежелательную работу устройства, можно назначить разные адреса каждому внутреннему блоку.
- Повторно нажимайте кнопку, чтобы выбрать требуемую настройку адреса.



- По умолчанию выбрано значение ADDRESS 1 (АДРЕС 1). Обычно изменять это значение не требуется.
- Если для адреса установлено значение GROUP (ГРУППА), одновременно можно управлять несколькими внутренними блоками.

Нажмите эту кнопку, чтобы восстановить заводские настройки пульта дистанционного управления.



Не используется при нормальной работе.



## СОВЕТ

- Чтобы понизить потребляемую мощность в режиме охлаждения, закройте окна шторами для предотвращения нагрева от солнечных лучей.

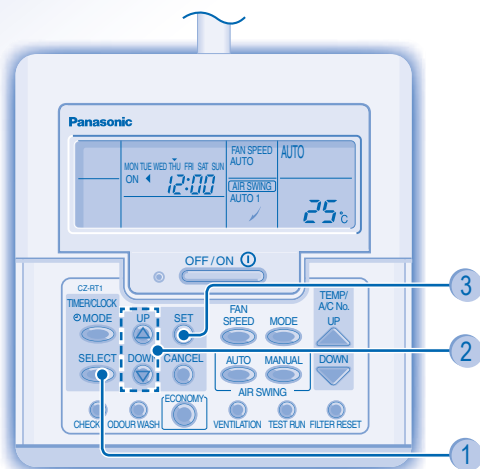
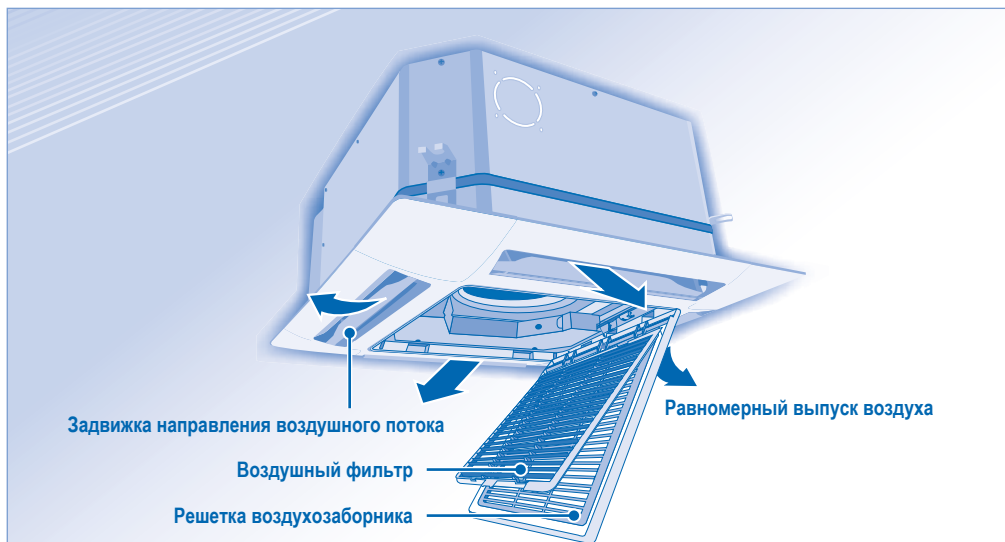
# ОПИСАНИЕ ПРОДУКТА И УПРАВЛЕНИЕ (ПРОВОДНОЙ ПУЛЬТ ДИСТАНЦИОННОГО УПРАВЛЕНИЯ)



CZ-RT1

• При нормальной работе кнопки , ,  не используются.

## Подготовка пульта дистанционного управления

- 1 Нажмите кнопку 
- 2 Нажмите, чтобы установить дату
- 3 Подтвердите ввод
- 4 Повторите шаги 2 и 3, чтобы установить текущее время.



## ВКЛЮЧЕНИЕ И ВЫКЛЮЧЕНИЕ УСТРОЙСТВА



## УСТАНОВКА ТЕМПЕРАТУРЫ

- Диапазон допустимых значений: от 16°C до 31°C.



## ВЫБОР РЕЖИМА РАБОТЫ

**Режим AUTO (АВТО)** – Автоматический выбор режима работы

- Устройство выберет режим работы с учетом заданного значения температуры, температуры наружного воздуха и температуры воздуха в помещении.

**Режим HEAT (ОБОГРЕВ)** – Нагрев воздуха

- Устройство прогреется через некоторое время.

**Режим FAN (ВЕНТИЛЯТОР)** – Циркуляция воздуха в помещении

**Режим COOL (ОХЛАЖДЕНИЕ)** – Охлаждение воздуха

**Режим DRY (ОСУШЕНИЕ)** – Понижение влажности в помещении

- Устройство работает на низкой скорости вентилятора с легким охлаждением.
- Во время осушения воздуха внутренний вентилятор работает на низкой скорости.
- Движение задвижек может не соответствовать индикации на дисплее пульта дистанционного управления.



## ВЫБОР СКОРОСТИ ВРАЩЕНИЯ ВЕНТИЛЯТОРА (3 ВАРИАНТА)



- В режиме AUTO (АВТО) скорость вращения внутреннего вентилятора устанавливается автоматически в соответствии с режимом работы.
- В режиме работы Fan (Вентилятор) для вентилятора будет установлена скорость вращения MED (Средняя) независимо от установленной температуры.



## ВЫБОР НАПРАВЛЕНИЯ ВОЗДУШНОГО ПОТОКА

- Вентиляция помещения.
- Воздух равномерно выводится из 4 выходных отверстий.

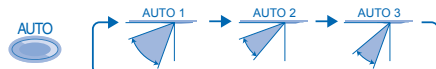

- Имеется 3 варианта автоматического выбора вертикального потока воздуха.
- Задвижка вертикального потока воздуха автоматически поворачивается вверх и вниз.
- Не изменяйте направление задвижек вертикального потока воздуха вручную.



- Имеется 4 варианта ручного выбора вертикального потока воздуха.
- Направление воздушного потока можно изменить требуемым образом с пульта дистанционного управления.

## УСТАНОВКА ЕЖЕДНЕВНОГО ТАЙМЕРА

- Используется для включения и выключения устройства в заданное время.



Выберите режим ежедневного таймера.



Выберите таймер включения (ON) или выключения (OFF).



Установите время.



Подтвердите ввод.

- Чтобы отменить таймер включения (ON) или выключения (OFF), нажмите кнопку CANCEL.
- Если установлен таймер включения (ON), устройство может включаться раньше заданного времени, чтобы успеть установить требуемую температуру.
- Работа таймера основана на времени, установленном с помощью пульта дистанционного управления, и повторяется ежедневно. Информация о настройке часов приведена в разделе подготовки пульта дистанционного управления.
- Первым будет активизирован таймер, наиболее близкий к текущему времени.
- Если таймер будет отменен вручную, восстановит предыдущие настройки можно кнопкой SET.
- Если электропитание будет отключено более чем на один час, часы и таймер необходимо будет установить повторно.

## СОВЕТ

- Чтобы понизить потребляемую мощность в режиме охлаждения, закройте окна шторами для предотвращения нагрева от солнечных лучей.

## УСТАНОВКА ЕЖЕНЕДЕЛЬНОГО ТАЙМЕРА

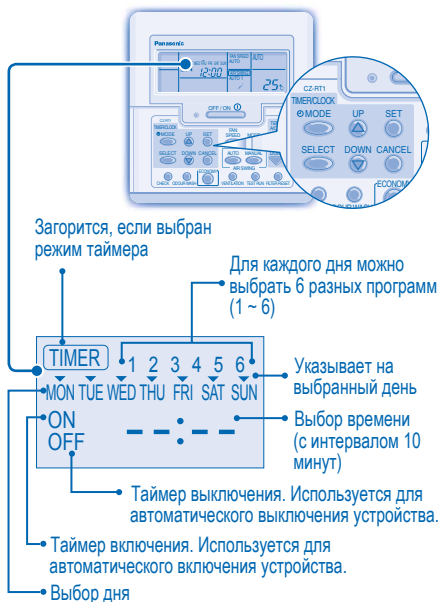

### Изменение вида дисплея

1. Удерживайте нажатой кнопку в течение 3 секунд, чтобы отобразить дисплей настройки еженедельного таймера.

### Выбор дней, в которые будет использован таймер

2. Нажмите кнопку , чтобы перейти в режим выбора дня.
3. Нажимайте кнопки , чтобы выбрать требуемый день. Выбранный день будет отмечен значком . Нажмите кнопку , чтобы отменить выбор или выбрать значок . Повторите этот шаг для других дней.

### Выбор таймера включения (ON) или выключения (OFF)

4. Нажмите кнопку , чтобы перейти в режим выбора таймера 1.
5. Нажимайте кнопки , чтобы выбрать значение ON (ВКЛ) или OFF (ВЫКЛ).
6. Нажмите кнопку , чтобы подтвердить выбор.

### Выбор таймера

7. Нажимайте кнопки , чтобы выбрать требуемое время. Если требуется также выбрать температуру, нажмите



8. Нажмите кнопку , чтобы подтвердить выбор.
  - Повторите шаги с 5 по 8, чтобы установить таймеры 2 – 6 или нажмите кнопку , чтобы отменить соответствующие таймеры.

## СВЕДЕНИЯ О РАБОТЕ

- Еженедельный таймер можно настроить только с проводного пульта дистанционного управления.
- Удерживайте нажатой кнопку в течение 3 секунд, чтобы отобразить дисплей настройки ежедневного или еженедельного таймера.
- Одновременная настройка ежедневного и еженедельного таймера невозможна.
- Возможность экономии электроэнергии при установке до 6 таймеров для каждого дня.
- Одну программу таймера нельзя повторно использовать для одного дня.

### Проверка таймера

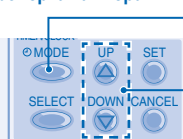

1. Перейдите в режим таймера.
2. Выберите день.
3. На дисплее отобразится программа для каждого выбранного дня.

### Изменение или добавление таймера

- Выполните проверку таймера, чтобы выбрать день. Повторите шаги с 4 по 8, чтобы изменить существующую программу таймера или добавить новую программу.

### Отмена таймера

- Чтобы отменить программу таймера для определенного дня, выполните следующие действия.

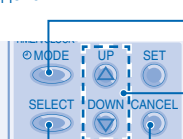

1. Перейдите в режим таймера.
2. Выберите день.
3. Нажмите, чтобы перейти в режим выбора дня.
4. Нажмите, чтобы отменить установленный таймер.

### Отключение еженедельного таймера

- Чтобы отключить настройку еженедельного таймера, нажмите кнопку , затем кнопку .

### Включение еженедельного таймера

- Чтобы включить предыдущую настройку еженедельного таймера, нажмите кнопку , затем кнопку .



# УХОД И ОЧИСТКА



**ОСТОРОЖНО!**

- Выключите питание перед выполнением очистки устройства.
- Во избежание травм не касайтесь острых алюминиевых ребер.

## ИНСТРУКЦИИ ПО ОЧИСТКЕ

- Не используйте бензин, растворитель и абразивный порошок.
- Используйте только мыло (≈ pH7) или нейтральное бытовое моющее средство.
- Не используйте воду с температурой выше 40°C.

## СОВЕТЫ

- Регулярно очищайте фильтр для увеличения производительности и уменьшения энергопотребления.
- Обратитесь к ближайшему дилеру для проведения сезонного осмотра.

## Снятие воздушного фильтра

### 1 Нажмите фиксаторы.



### 2 Аккуратно потяните вниз решетку воздухозаборника.

### 3 Снимите воздушный фильтр с выступов и потяните его вниз.

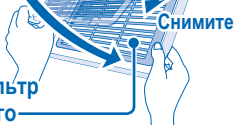

## Установка воздушного фильтра

1

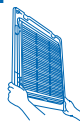

Установите воздушный фильтр на выступы решетки воздухозаборника.

2

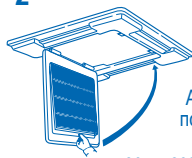

Аккуратно поднимите решетку воздухозаборника.

3

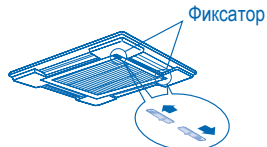

Переведите фиксаторы в положение CLOSE (ЗАКРЫТО).

## Обслуживание воздушного фильтра

Очистка фильтра необходима в следующих случаях:

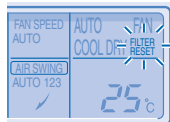

На дисплее пульта дистанционного управления отображается надпись **FILTER RESET** (СБРОС СОСТОЯНИЯ ФИЛЬТРА). (Проводной пульт дистанционного управления)

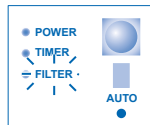

Горит индикатор **FILTER** (ФИЛЬТР) на панели управления. (Беспроводной пульт дистанционного управления)

- Воздушный фильтр рекомендуется очищать каждые 6 недель.
- После очистки воздушного фильтра нажмите кнопку **FILTER RESET** / **ФИЛЬТР СБРОС**, чтобы сбросить состояние фильтра.
- Не включайте кондиционер при снятом воздушном фильтре.
- Осторожно промойте воздушный фильтр водой, чтобы не повредить его поверхность.
- Не сушите фильтр феном или над плитой.
- Замените фильтр в случае его повреждения.

# ПОИСК И УСТРАНЕНИЕ НЕИСПРАВНОСТЕЙ

**Следующие симптомы не указывают на наличие неисправности.**

Симптом	Причина
Из внутреннего блока идет туман.	<ul style="list-style-type: none"> <li>• Конденсация из-за активного охлаждения.</li> </ul>
Журчание воды во время работы.	<ul style="list-style-type: none"> <li>• Циркуляция хладагента внутри блока.</li> </ul>
Специфический запах в помещении.	<ul style="list-style-type: none"> <li>• Причиной запаха может быть влажная стена, ковер, мебель, одежда.</li> </ul>
Внутренний вентилятор периодически останавливается в режиме автоматического выбора скорости вращения.	<ul style="list-style-type: none"> <li>• Это помогает удалить запах.</li> </ul>
Возобновление работы после выключения устройства происходит с задержкой на несколько минут.	<ul style="list-style-type: none"> <li>• Эта задержка предотвращает повреждение компрессора блока.</li> </ul>
Из внешнего блока вытекает вода или идет пар.	<ul style="list-style-type: none"> <li>• Конденсация или испарение на трубах.</li> </ul>
Постоянно горит индикатор таймера.	<ul style="list-style-type: none"> <li>• Работа таймера после установки будет выполняться ежедневно.</li> </ul>
Внутренний вентилятор периодически останавливается в режиме обогрева.	<ul style="list-style-type: none"> <li>• Это происходит для предотвращения непреднамеренного охлаждения.</li> </ul>
Треск во время работы.	<ul style="list-style-type: none"> <li>• Изменение температуры приводит к расширению и сжатию блока.</li> </ul>
В режиме работы FAN (ВЕНТИЛЯТОР) воздух становится влажным.	<ul style="list-style-type: none"> <li>• Это происходит, если температура воздуха в помещении достигает заданной температуры. После этого устройство переключается в режим работы FAN (ВЕНТИЛЯТОР), после чего влажность увеличивается.</li> </ul>
Внешний блок шумит в режиме обогрева.	<ul style="list-style-type: none"> <li>• Это происходит из-за изменения входного потока пара хладагента в начале и конце работы.</li> </ul>
Работа кондиционера не прекращается сразу после нажатия кнопки питания.	<ul style="list-style-type: none"> <li>• Выполняется отвод тепла. Работа устройства будет прекращена приблизительно через 60 секунд.</li> </ul>
Периодически происходят перерывы в работе. (На дисплее пульта дистанционного управления отображается надпись DEFROST (РАЗМОРАЖИВАНИЕ))	<ul style="list-style-type: none"> <li>• Устройство переходит в режим размораживания. Растаявший иней выводится из внешнего блока.</li> </ul>
Поток воздуха не появляется сразу после включения устройства. (На дисплее пульта дистанционного управления отображается надпись PRE HEAT (ПРОГРЕВ))	<ul style="list-style-type: none"> <li>• Устройство разогревается, чтобы начать выпуск теплого воздуха.</li> </ul>
Устройство начинает работать при возобновлении подачи электроэнергии после сбоя.	<ul style="list-style-type: none"> <li>• Работает функция автоматического восстановления после сбоя электропитания.</li> </ul>
В режиме осушения выводится холодный воздух.	<ul style="list-style-type: none"> <li>• Устройство работает в режиме охлаждения с низкой скоростью вентилятора для уменьшения влажности в помещении.</li> </ul>
Скорость вращения вентилятора периодически меняется в режиме обогрева.	<ul style="list-style-type: none"> <li>• Температура воздуха в помещении достигла заданного значения. Когда температура воздуха в помещении понизится, скорость вращения вентилятора восстановится.</li> </ul>
Из внешнего блока идет пар в режиме обогрева.	<ul style="list-style-type: none"> <li>• Это происходит из-за размораживания в теплообменнике.</li> </ul>

## Выполните следующие проверки перед тем, как обращаться в службу поддержки.

Симптом	Проверка
Неэффективная работа в режиме обогрева или охлаждения.	<ul style="list-style-type: none"><li>• Правильно установите температуру.</li><li>• Закройте все двери и окна.</li><li>• Очистите или замените фильтры.</li><li>• Уберите препятствия от входных и выходных вентиляционных отверстий.</li></ul>
Не удается включить режим обогрева.	<ul style="list-style-type: none"><li>• Устройство настроено только на охлаждение в нежилом помещении, например в машинном зале.</li></ul>
Повышенный шум во время работы.	<ul style="list-style-type: none"><li>• Проверьте, ровно ли установлен блок и правильно ли закрыта решетка воздухозаборника.</li></ul>
Пульт дистанционного управления не работает. (Тусклый дисплей или слабый сигнал беспроводного пульта дистанционного управления.)	<ul style="list-style-type: none"><li>• Правильно установите батареи.</li><li>• Замените разряженные батареи.</li></ul>
Устройство не работает.	<ul style="list-style-type: none"><li>• Проверьте, не сработал ли автоматический выключатель.</li><li>• Проверьте, не настроены ли таймеры.</li></ul>
Устройство не принимает сигнал пульта дистанционного управления.	<ul style="list-style-type: none"><li>• Проверьте, не загорожен ли приемник.</li><li>• Проверьте, правильно ли установлен адрес.</li><li>• Проверьте, не вышел ли пульт дистанционного управления за пределы рабочего диапазона.</li><li>• Некоторые лампы дневного света могут препятствовать работе передатчика сигнала. Обратитесь к ближайшему дилеру.</li></ul>
Работа устройства была прекращена, после чего начал мигать индикатор TIMER (ТАЙМЕР).	<ul style="list-style-type: none"><li>• Выключите питание, чтобы перезапустить устройство (индикатор TIMER (ТАЙМЕР) прекратит мигать).</li><li>• Включите питание устройства.</li><li>• Если индикатор TIMER (ТАЙМЕР) снова будет мигать, обратитесь к ближайшему дилеру.</li></ul>

### СЕЗОННАЯ ПРОВЕРКА ПОСЛЕ ДЛИТЕЛЬНОГО ПРОСТОЯ УСТРОЙСТВА

- Проверьте батареи беспроводного пульта дистанционного управления.
- Уберите препятствия от входных и выходных вентиляционных отверстий.
- Нажмите кнопку включения и выключения автоматического режима, чтобы выбрать режим охлаждения/обогрева. Разность температур у впускного и выпускного отверстий через 15 минут работы должна составлять:  
Охлаждение:  $\geq 8^{\circ}\text{C}$       Обогрев:  $\geq 14^{\circ}\text{C}$

### ЕСЛИ УСТРОЙСТВО НЕ БУДЕТ ИСПОЛЬЗОВАТЬСЯ В ТЕЧЕНИЕ ПРОДОЛЖИТЕЛЬНОГО ВРЕМЕНИ

- Включите режим обогрева на 2-3 часа, чтобы удалить влагу из внутренних каналов устройства для предотвращения появления плесени.
- Выключите питание устройства.
- Извлеките батареи из беспроводного пульта дистанционного управления.

### ПРИЧИНЫ ОБРАЩЕНИЯ В СЛУЖБУ ПОДДЕРЖКИ

ВЫКЛЮЧИТЕ ПИТАНИЕ УСТРОЙСТВА, затем обратитесь к уполномоченному дистрибьютору при наличии следующих условий:

- Необычный шум во время работы устройства.
- Попадание воды или посторонних веществ в пульт дистанционного управления.
- Из внутреннего блока течет вода.
- Часто срабатывает автоматический выключатель.
- Чрезмерный нагрев шнура питания.
- Неправильная работа переключателей или кнопок.



### **ЖИЗНЬ (ЭКСПЛУАТАЦИЯ В ТЕЧЕНИЕ НЕСКОЛЬКИХ ЛЕТ)**

«Установленный производителем в порядке п.2 ст.5 Федерального Закона РФ «О защите прав потребителей» срок службы для данного изделия равен 7 годам с даты производства при условии, что изделие используется в строгом соответствии с настоящей инструкцией по эксплуатации и применимыми техническими стандартами»

Состояние изделия Условия производства и включают модификацию и повреждения при транспортировке

Природные стихийные действия На данное изделие не распространяется гарантия при повреждении от природных бедствий (Например - в результате наводнения)



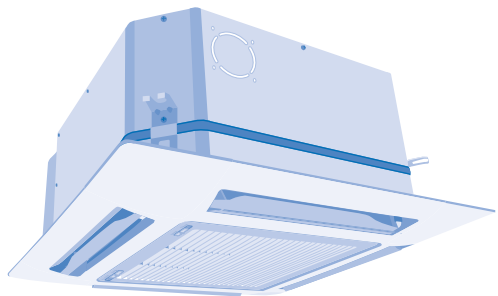

# Panasonic®

## Інструкція з експлуатації Мультиспліт кондиціонер FS

Внутрішній блок

S-22YA1E5

S-28YA1E5

S-36YA1E5

S-45YA1E5

S-56YA1E5

Зовнішній блок

U-4LA1E5

U-5LA1E5

U-6LA1E5

U-4LA1E5-1

U-5LA1E5-1

U-6LA1E5-1

Назва та адреса виробника вказані на упаковці та на виробі.

© Panasonic HA Air-Conditioning (M) Sdn. Bhd. 2009.  
Копіювання та розповсюдження без дозволу є порушенням закону.



Дякуємо за придбання кондиціонера фірми Panasonic

## ЗМІСТ

### ЗАХОДИ БЕЗПЕКИ

78~79

### ІНФОРМАЦІЯ

80

### СИСТЕМА МУЛЬТИ КОНДИЦІОНУВАННЯ

81

### Огляд продукту та функціонування (БЕЗДРОТОВИЙ ПУЛЬТ ДИСТАНЦІЙНОГО УПРАВЛІННЯ)

82~83

### Огляд продукту та функціонування (ДРОТОВИЙ ПУЛЬТ ДИСТАНЦІЙНОГО УПРАВЛІННЯ)

84~86

### ДОГЛЯД ТА ОЧИЩЕННЯ

87

### УСУНЕННЯ НЕСПРАВНОСТЕЙ

88~89

### ШВИДКИЙ ПОСІБНИК

### ЗАДНЯ ОБКЛАДИНКА

## ПРИМІТКА

Ілюстрації в цьому посібнику призначені лише для пояснення й можуть відрізнятися від фактичного пристрою. Він може змінюватися без попередження про майбутні вдосконалення.

## ЗАХОДИ БЕЗПЕКИ

Щоб уникнути травмування себе та інших людей або пошкодження майна, дотримуйтеся таких вказівок. Неправильне функціонування внаслідок недотримання інструкції може призвести до збитків і пошкоджень, ступінь тяжкості яких класифіковано таким чином:



### УВАГА

Цей знак попереджає про небезпеку смерті або серйозного травмування.



### ОБЕРЕЖНО

Цей знак попереджає про небезпеку травмування або майнових збитків.

Інструкції для виконання класифіковано за допомогою таких символів:



Цей символ означає ЗАБОРОНЕНУ дію.



Цей символ означає **ОБОВ'ЯЗКОВУ** дію.



### УВАГА

### ВНУТРІШНІЙ І ЗОВНІШНІЙ БЛОК



Цей пристрій не призначений для використання людьми (та дітьми) з фізичними, розумовими вадами, вадами органів чуття або особами, яким бракує досвіду й знань, за винятком випадків, коли вони використовують пристрій під наглядом особи, відповідальної за їхню безпеку, або відповідно до її вказівок. Наглядайте за дітьми, щоб переконалися, що вони не граються із пристроєм.

Якщо пристрій потрібно відремонтувати, установити, зняти або повторно установити, зверніться до уповноваженого дилера. Неправильна установка або використання пристрою може призвести до протікання, ураження електричним струмом або пожежі.



Не встановлюйте пристрій у потенційно вибухонебезпечному або займистому середовищі. Невиконання цих вказівок може призвести до пожежі.

Не вставляйте пальці та інші предмети у внутрішній і зовнішній блоки кондиціонера – деталі, що обертаються, можуть завдати травм.



Не торкайтеся зовнішнього блоку кондиціонера під час грозових розрядів, оскільки це може призвести до ураження електричним струмом.

### ПУЛЬТ ДИСТАНЦІЙНОГО УПРАВЛІННЯ



Не дозволяйте немовлятам і маленьким дітям гратися з пультом дистанційного управління, щоб вони випадково не проковтнули батарейки.

**УВАГА****ЖИВЛЕННЯ**

Щоб уникнути перегрівання та пожежі, не використовуйте модифікований, з'єднувальний, невизначений шнур або подовжувач.



Щоб уникнути перегрівання та пожежі, не вмикайте інше обладнання в одну розетку з кондиціонером.

Щоб уникнути враження електричним струмом, не торкайтеся пристрою вологими руками.



Якщо шнур живлення пошкоджено, його має замінити виробник, сервісний агент або інший кваліфікований співробітник з метою уникнення небезпеки.

Щоб уникнути враження електричним струмом або пожежі, настійно рекомендуємо встановлювати пристрій з автоматичним вимикачем із функцією захисту в разі витoku на землю або пристроєм захисного вимкнення.



Щоб уникнути враження електричним струмом або пожежі, це обладнання має бути заземлене.



У випадку аварії чи аномального стану пристрою (запах горілого тощо) вимкніть живлення та зверніться до авторизованого дилера.

Щоб уникнути враження електричним струмом, вимикайте живлення у таких випадках:

- перед очищенням або обслуговуванням пристрою.
- якщо пристрій не використовувався тривалий час.
- під час потужних грозивих розрядів.

**ОБЕРЕЖНО****ВНУТРІШНІЙ І ЗОВНІШНІЙ БЛОК**

Не мийте внутрішній блок водою, бензолом, розчинником або очищувальною пастою.

Не використовуйте пристрій для інших цілей, наприклад для зберігання їжі.

Щоб уникнути розповсюдження пожежі, не ставте перед отвором для випуску повітря паливне обладнання.

Не піддавайте пристрій тривалому впливу холодного повітря.

Не сідайте та не ставайте на пристрій, – ви можете випадково впасти.



Не торкайтеся гострих алюмінієвих пластин, оскільки це може призвести до травмування.



Не вмикайте внутрішній блок під час воскування підлоги. Після воскування добре провітрити кімнату, перш ніж увімкнути пристрій.

Не встановлюйте пристрій у промаслених або димних приміщеннях.



Переконайтеся, що зливна труба правильно під'єднана. Інакше може трапитися витікання.

Регулярно провітруйте кімнату.

після тривалого використання перевірте, що встановлювальне кріплення не пошкодилося, щоб уникнути падіння пристрою.

**ПУЛЬТ ДИСТАНЦІЙНОГО УПРАВЛІННЯ**

Не користуйтеся акумуляторними батарейками (нікель-кадмієвими). Вони можуть спричинити пошкодження пульта дистанційного управління.



Вийміть батарейки, якщо пристрій не використовуватиметься тривалий час.

Необхідно вставляти батарейки того самого типу відповідно до полярності, щоб запобігти несправній роботі пульта дистанційного управління.

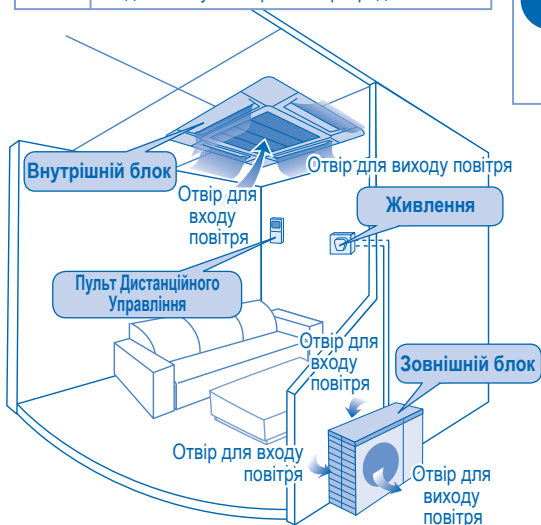

# ІНФОРМАЦІЯ

## УМОВИ ФУНКЦІОНУВАННЯ

Використовуйте цей кондиціонер у такому діапазоні температур

	Температура (°C)	У приміщенні	На вулиці
ОХОЛОДЖЕННЯ	Макс.	32	43
	Мін.	21	-5
НАГРІВАННЯ	Макс.	27	24
	Мін.	16	-15

**ПРИМІТКА:** • Пристрій можна використовувати для охолодження нежитлої кімнати (при температурі на вулиці до -5°C), наприклад комп'ютерного залу з температурою приміщення від 21°C і рівнем вологості до 80%.

## Інформація для користувачів щодо збирання й утилізації старого обладнання й використаних батарейок



Такі символи на продуктах, упаковках і/або супровідних документах означають, що використані електричні та електронні прилади та батарейки не слід змішувати із загальними побутовими відходами. Для правильної обробки, утилізації та переробки старих продуктів і використаних батарейок здавайте їх у відповідні збиральні пункти відповідно до національного законодавства та Директив 2002/96/ЄС і 2006/66/ЄС.

Правильно утилізуючи ці продукти та батарейки, ви допомагаєте економити цінні ресурси та уникати потенційно негативного впливу на здоров'я людини і навколишнє середовище, який може виникнути внаслідок неправильної обробки відходів.

Докладніше про збирання та переробку старих продуктів і батарейок можна дізнатися у місцевих органах управління, служби з утилізації відходів або в точці продажу, де було придбано товар.

За неправильну утилізацію цих відходів можуть накладатися штрафи відповідно до національного законодавства.



### Для бізнес-користувачів у Європейському Союзі

Для отримання інформації стосовно утилізації електричного або електронного обладнання, зверніться до свого дилера або постачальника.



### [інформація стосовно утилізації у країнах поза межами Європейського Союзу]

Ці символи дійсні лише у країнах Європейського Союзу. Якщо потрібно утилізувати такі прилади, дізнайтеся про правильний спосіб їхньої утилізації у місцевих уповноважених органів або дилера.

### Зверніть увагу на символ батарейки (два нижні приклади символів):

Цей символ може використовуватися в поєднанні із знаком хімічного елемента. У цьому випадку батарейка відповідатиме вимогам, визначеним Директивою для цього хімічного елемента.



# СИСТЕМА МУЛЬТИ КОНДИ ЦІЮВАННЯ

## ВИЗНАЧЕННЯ

Система мультикондиціонування складається із зовнішнього блоку, під'єданого до кількох внутрішніх блоків.

### ВНУТРІШНІЙ БЛОК

- Внутрішні блоки можуть працювати окремо або одночасно.
- Перевага режиму роботи надається першому увімкненому пристрою.
- Під час роботи пристрою режими нагрівання та охолодження не можна увімкнути одночасно для іншого внутрішнього блоку.
- Індикатор потужності блимає, щоб повідомити, що внутрішній блок знаходиться в режимі очікування іншого режиму роботи.

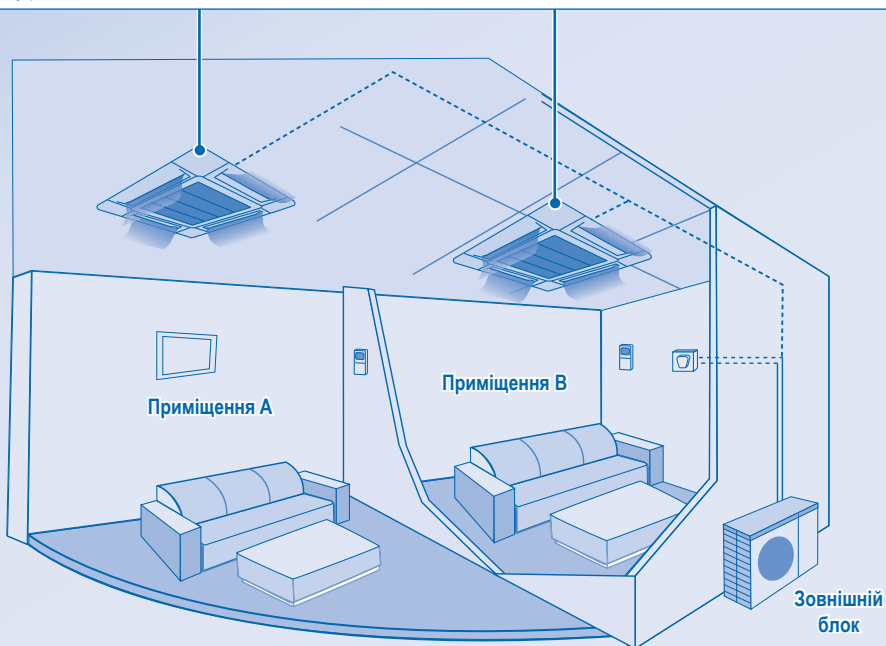

# ОГЛЯД ПРОДУКТУ ТА ФУНКЦІОНУВАННЯ (БЕЗДРОТОВИЙ ПУЛЬТ ДИСТАНЦІЙНОГО УПРАВЛІННЯ)

**Панель управління**

- POWER
- TIMER
- FILTER

Приймач променя  
Дисплей коду неполадок (використовується лише для обслуговування)  
AUTO

**Кнопка «Auto OFF/ON» (автоматичного вимкнення/увімкнення)**

- Для керування приладом, якщо пульт дистанційного управління далеко знаходиться або несправний.

Направляючий клапан потоку повітря  
Повітряний фільтр  
Решітка отвору забору повітря  
Повітря рівномірно подається  
Випромінювач, максимальна відстань: 8 м

Дисплей пульта дистанційного управління

Дії	Режим
Натисніть один раз.	автоматична
Утримайте кнопку, доки не почуєте 1 звуковий сигнал, а потім відпустіть її.	Охолодження
1. Утримайте кнопку, доки не почуєте 2 звукові сигнали, а потім відпустіть її. 2. Натисніть кнопку SET протягом 5 секунд.	Нагрівання
Натисніть кнопку, щоб вимкнути прилад.	

**Підготовка пульта дистанційного управління**

- 1 Натисніть і витягніть
- 2 Вставте батарейки AAA або R03 (можна використовувати 1 рік)
- 3 Натисніть кнопку «CLOCK» (годинник)
- 4 Установіть час
- 5 Підтвердьте
- 6 Закрийте кришку

**CZ-RWS1 (модель із тепловим насосом)**  
**CZ-RWC1 (модель із охолоджувальною системою)**



## ВМИКАННЯ АБО ВИМИКАННЯ ПРИСТРОЮ



## ВСТАНОВЛЕННЯ ТЕМПЕРАТУРИ

- Діапазон вибору: 16°C ~ 31°C.



## ВИБІР РОБОЧОГО РЕЖИМУ

Режим «AUTO» (автоматичний) – Для зручності керування

- Пристрій вибирає робочий режим відповідно до настройки температури, температури у приміщенні та на вулиці.

Режим «HEAT» (нагрівання) – Для тепло повітря

- Пристрою потрібен час для нагрівання повітря.

Режим «FAN» (вентилятор) – Циркуляція повітря по кімнаті

Режим «COOL» (охолодження) – Для холодного повітря

Режим «DRY» (сухе повітря) – Для зниження вологості повітря

- Пристрій працює з низькою швидкістю роботи вентилятора для поступового охолодження.

- Під час поступового осушування повітря внутрішній вентилятор працює на низькій швидкості.

- Рух направляючого клапана може не відповідати показникам на дисплеї пульта дистанційного управління.



## ВИБІР ШВИДКОСТІ ВЕНТИЛЯТОРА (3 ВАРІАНТИ)

→ AUTO → LOW → MEDIUM → HIGH

- У режимі «AUTO» швидкість внутрішнього вентилятора автоматично регулюється відповідно до робочого режиму.
- Якщо режим роботи встановлено у значення «Fan», швидкість роботи вентилятора буде встановлено у значення «MEDIUM» (середня) незалежно від настройки температури.



## РЕГУЛЮВАННЯ ПОТОКУ ПОВІТРЯ

- Підтримує провітрювання кімнати.
- Повітря рівномірно подається через 4 вихідні отвори.



- Існує 3 варіанти автоматичного вертикального напрямку потоку повітря.
- Вертикальний потік повітря відхиляється вгору і вниз автоматично.
- Не регулюйте вертикальний напрямок потоку повітря вручну.



- Існує 4 варіанти регулювання вертикального напрямку потоку повітря вручну.
- За допомогою пульта дистанційного управління можна відрегулювати бажаний напрямок потоку повітря.

## ВСТАНОВЛЕННЯ ЩОДЕННОГО ТАЙМЕРА

- Для вмикання або вимикання пристрою у попередньо встановлений час.



Для таймера  
виберіть  
значення «ON»  
(увімк.) або  
«OFF» (вимк.).



Установіть час.



Підтвердьте.

- Щоб скасувати значення «ON» (увімк.) або «OFF» (вимк.) таймера, натисніть **CANCEL**.
- Якщо встановлено значення «ON» (увімк.) таймера, пристрій може запуститися до фактичного встановленого часу, щоб вчасно досягти бажаної температури.
- Робота таймера вмикається за часом, встановленим на пульті дистанційного управління, і повторюється кожного дня. Щоб установити годинник, див. розділ «Підготовка пульта дистанційного управління».
- Таймер з часом, найближчим до поточного, буде активовано першим.
- Якщо таймер скасовано вручну, попередню настройку можна відновити, натиснувши **SET**.
- Якщо енергоспоживання вимкнути на час більший, від однієї години, годинник і таймер потрібно буде знову встановити.

## НЕОБОВ'ЯЗКОВІ НАСТРОЙКИ

- Щоб запобігти випадковому вмиканню, кожному внутрішньому блоку можна призначити різну адресу.
- Натисніть повторно, щоб вибрати бажану настройку адреси.

● ADDRESS → Group → Address 1 → Address 2 → Address 3

- За промовчанням вибрано значення «ADDRESS 1». У звичайному режимі роботи цю настройку змінювати не потрібно.
- Якщо адресу встановлено на значення «GROUP», одночасно можуть працювати кілька внутрішніх блоків.

● RC RESET  
Натисніть, щоб відновити настройку пульта дистанційного управління, яка використовується за промовчанням.

● SET AC RESET  
Не використовується у звичайному режимі роботи.

## ПОРАДА

- Щоб знизити рівень споживання енергії у режимі охолодження, закрийте вікно занавісками, щоб сонячне світло та вулична спека не потрапляли у приміщення.

# ОГЛЯД ПРОДУКТУ ТА ФУНКЦІОНУВАННЯ (ДРОВОТИЙ ПУЛЬТ ДИСТАНЦІЙНОГО УПРАВЛІННЯ)

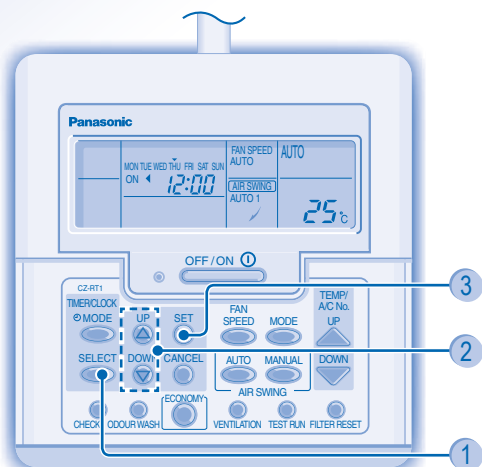

CZ-RT1

• Для роботи у звичайному режимі кнопки  
 ODOUR WASH, ECONOMY, VENTILATION, TEST RUN не повинні  
 використовуватися.

### Підготовка пульта дистанційного управління

- 1 Натисніть кнопку SELECT
- 2 Натисніть, щоб установити день
- 3 Підтвердьте
- 4 Повторіть кроки 2 і 3, щоб установити поточний час.

OFF / ON 

ВМИКАННЯ АБО ВИМИКАННЯ ПРИСТРОЮ



ВСТАНОВЛЕННЯ ТЕМПЕРАТУРИ

- Діапазон вибору: 16°C ~ 31°C.



ВИБІР РОБОЧОГО РЕЖИМУ

Режим «АУТО» (автоматичний) – Для зручності керування

- Пристрій вибирає робочий режим відповідно до настройки температури, температури у приміщенні та на вулиці.

Режим «HEAT» (нагрівання) – Для теплого повітря

- Пристрою потрібен час для нагрівання повітря.

Режим «FAN» (вентилятор) – Циркуляція повітря по кімнаті

Режим «COOL» (охолодження) – Для холодного повітря

Режим «DRY» (сухе повітря) – Для зниження вологості повітря

- Пристрій працює з низькою швидкістю роботи вентилятора для поступового охолодження.
- Під час поступового осушування повітря внутрішній вентилятор працює на низькій швидкості.
- Рух направляючого клапана може не відповідати показникам на дисплеї пульта дистанційного управління.



ВИБІР ШВИДКОСТІ ВЕНТИЛЯТОРА (3 ВАРІАНТИ)



- У режимі «АУТО» швидкість внутрішнього вентилятора автоматично регулюється відповідно до робочого режиму.
- Якщо режим роботи встановлено у значення «Fan», швидкість роботи вентилятора буде встановлено у значення «MED» (середня) незалежно від настройки температури.



РЕГУЛЮВАННЯ ПОТОКУ ПОВІТРЯ

- Підтримує провітрювання кімнати.
- Повітря рівномірно подається через 4 вихідні отвори.

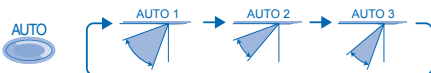

- Існує 3 варіанти автоматичного вертикального напрямку потоку повітря.
- Вертикальний потік повітря відхиляється вгору і вниз автоматично.
- Не регулюйте вертикальний напрямок потоку повітря вручну.



- Існує 4 варіанти регулювання вертикального напрямку потоку повітря вручну.
- За допомогою пульта дистанційного управління можна відрегулювати бажаний напрямок потоку повітря.

## ВСТАНОВЛЕННЯ ЩОДЕННОГО ТАЙМЕРА

- Для вмикання або вимикання пристрою у попередньо встановлений час.



Введіть режим щоденного таймера.



Для таймера виберіть значення «ON» (увімк.) або «OFF» (вимк.).



Установіть час.



Підтвердьте.

- Щоб скасувати значення «ON» (увімк.) або «OFF» (вимк.) таймера, натисніть  .

- Якщо встановлено значення «ON» (увімк.) таймера, пристрій може запуститися до фактичного встановленого часу, щоб вчасно досягти бажаної температури.
- Робота таймера вмикається за часом, встановленим на пульті дистанційного управління, і повторюється кожного дня. Щоб установити годинник, див. розділ «Підготовка пульта дистанційного управління».
- Таймер з часом, найближчим до поточного, буде активовано першим.
- Якщо таймер скасовано вручну, попередню настройку можна відновити, натиснувши  .
- Якщо енергоспоживання вимкнути на час більший, від однієї години, годинник і таймер потрібно буде знову встановити.

## ПОРАДА

- Щоб знизити рівень споживання енергії у режимі охолодження, закрийте вікно занавісками, щоб сонячне світло та вулична спека не потрапляли у приміщення.

## ВСТАНОВЛЕННЯ ЩОТИЖНЕВОГО ТАЙМЕРА

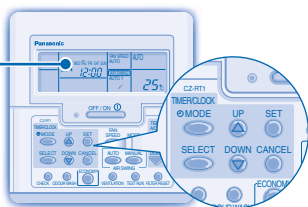

Загориться, якщо вибрано роботу таймера

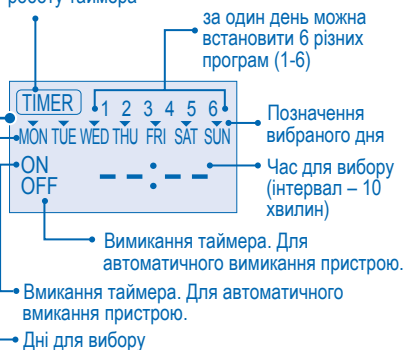

### Змінення зображення на дисплеї

1. Утримайте протягом 3 секунд кнопку щоб відобразити на дисплеї щотижневий таймер.

### Виберіть дні для активації таймера

2. Натисніть кнопку , щоб ввести день.
3. Натисніть кнопку або , щоб вибрати потрібний день. Вибраний день виділяється позначкою . Натисніть , щоб установити або зняти позначку . Повторюючи цей крок, ви вибираєте інший день.

### Вибір значення «ON» (увімк.)/«OFF» (вимк.) для таймера

4. Натисніть кнопку , щоб ввести значення «Timer 1» (таймер 1).
5. Натисніть кнопку або , щоб вибрати значення «ON» (увімк.) або «OFF» (вимк.).
6. Натисніть кнопку , щоб підтвердити вибір.

### Вибір значень таймера

7. Натисніть кнопку або , щоб вибрати потрібний час. Якщо час потрібно вибрати разом із бажаною

температурою, натисніть кнопки , щоб вибрати температуру.

8. Натисніть кнопку , щоб підтвердити настройку.
  - Повторіть кроки 5-8, щоб установити значення «Timer» (2-6) або натисніть кнопку , щоб скасувати пов'язані таймери.

## ВІДОМОСТІ ПРО РОБОТУ

- Щотижневий таймер можна установити лише за допомогою дрового пульта дистанційного управління, утримайте протягом 3 секунд кнопку , щоб вибрати щоденний або щотижневий таймер.
- Щоденний і щотижневий таймери не можна установити одночасно.
- Сприяє заощадженню електроенергії, даючи змогу настроїти до 6 таймерів на будь-який день.
- Одну й ту саму програму таймера не можна установити в один день.

### Перевірка таймера

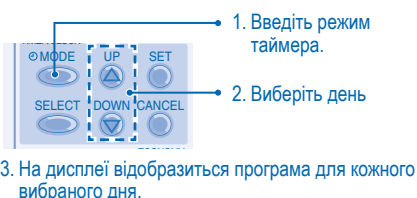

### Змінення або додавання таймера

- Виконайте перевірку роботи таймера, щоб вибрати день. Повторіть кроки 4-8, щоб змінити наявну програму таймера або додати нову.

### Скасування таймера

- Виконайте наведені нижче кроки, щоб скасувати роботу таймера на певний день.

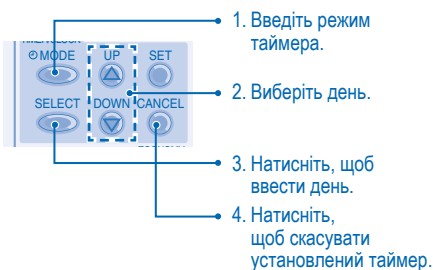

### Вимкнення щотижневого таймера

- Щоб вимкнути щотижневий таймер, натисніть кнопку , а потім .

### Увімкнення щотижневого таймера

- Щоб увімкнути попередню настройку щотижневого таймера, натисніть кнопку , а потім .

# ДОГЛЯД ТА ОЧИЩЕННЯ



- **Перед чисткою пристрою вимкніть живлення.**
- **Не торкайтеся алюмінієвих пластин, гострі частини можуть завдати травм.**

## ВКАЗІВКИ З МИТТЯ

- Не використовуйте бензол, розчинник або очищувальну пасту.
- Використовуйте лише мило (≈ рН7) або нейтральний побутовий м'який засіб.
- Не мийте пристрій водою, температура якої перевищує 40 °С.

## ПОРАДИ

- Регулярно очищуйте фільтр для якісної роботи пристрою та зниження рівня енергоспоживання.
- З питань періодичного огляду звертайтеся до найближчого дилера.

## Виймання фільтра повітря

### 1 Натисніть кнопки.

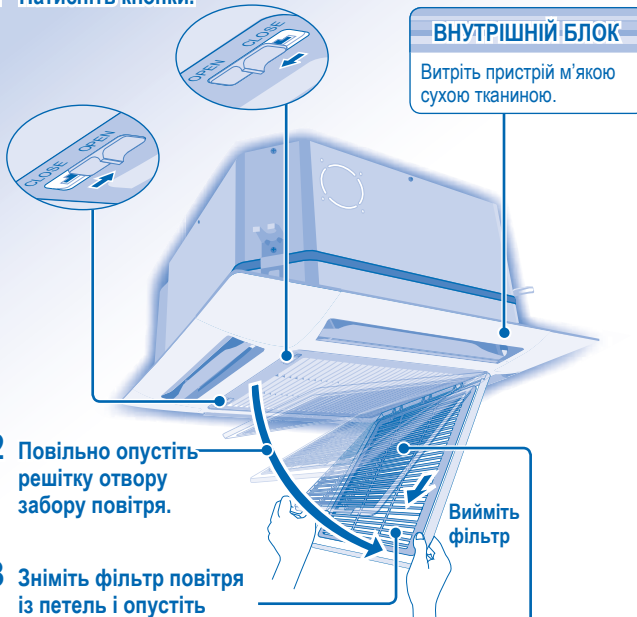

### 2 Повільно опустіть решітку отвору забору повітря.

Вийміть фільтр

### 3 Зніміть фільтр повітря із петель і опустіть його вниз.

## ПОВІТРЯНИЙ ФІЛЬТР

Пропилюсьте, помийте та висушіть.

## Установка повітряного фільтра

### 1



Вставте повітряний фільтр у петлі решітки отвору забору повітря.

### 2

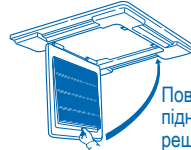

Повільно підніміть решітку отвору забору повітря.

### 3

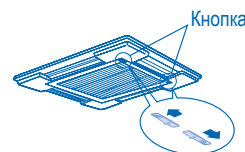

Кнопка

Перемістіть кнопки у положення **ЗАКРИТИ**.

## Обслуговування повітряного фільтра

Очистка потрібна в таких випадках:

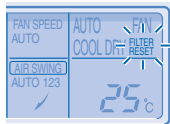

На дисплеї пульта дистанційного управління відображається надпис «FILTER RESET» (відновити фільтр). (для дротового пульта дистанційного управління)

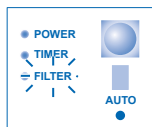

На індикаторному дисплеї загорається надпис «FILTER» (фільтр). (для бездротового пульта дистанційного управління)

- Повітряний фільтр рекомендовано чистити кожні 6 тижнів.
- Після очистки повітряного фільтра натисніть кнопки / для відновлення.
- Не вмикайте пристрій без повітряного фільтра.
- Обережно мийте фільтр водою, щоб уникнути пошкодження його поверхні.
- Не сушіть його за допомогою фена або кухонної плити.
- Замінійте будь-який пошкоджений повітряний фільтр.

# УСУНЕННЯ НЕСПРАВНОСТЕЙ

## Ці ознаки не вказують на несправну роботу.

Ознака	Причина
Із внутрішнього блоку виходить туман.	• Ефект конденсації внаслідок процесу охолодження.
Під час роботи витікає вода.	• Потік холодильного агента всередині пристрою.
Специфічний запах у кімнаті.	• Запах «сирости» може відходити від стін, килимів, меблів або одягу.
Вентилятор внутрішнього блоку час від часу зупиняється, якщо вибрано автоматичну настройку швидкості роботи вентилятора.	• Це дає змогу усунути запах у кімнаті.
Робота відкладається на кілька хвилин, а потім знову відновлюється.	• Затримка забезпечує захист компресора приладу.
Із зовнішнього блоку виливається вода/виходить пара.	• У трубах сталася конденсація або випаровування.
Індикатор таймера завжди увімкнений.	• Налаштування таймера повторюється кожного дня після встановлення.
Вентилятор внутрішнього блоку час від часу зупиняється під час нагрівання.	• Для уникнення ефекту охолодження.
Під час роботи можна почути звук клацання.	• Зміна температури спричиняє розширення/стягування пристрою.
Пристрій перемикається в режим «FAN» (вентилятор), і повітря зволожується.	• Це трапляється, коли температура в кімнаті досягає встановленої (пристрій переходить у режим «FAN» і рівень вологості підвищується).
Під час нагрівання із внутрішнього блоку виходить шум.	• Це трапляється внаслідок змінення подачі пару холодильного агента, коли пристрій зупиняється та запускається.
Після натиснення кнопки «OFF/ON» пристрій не одразу зупиняється.	• Відбувається процес охолодження. Він зупиниться приблизно через 60 секунд.
Пристрій час від часу зупиняється. (відображається надпис «DEFROST» (розморожування) на пульті дистанційного управління)	• Пристрій знаходиться у режимі розморожування, тому іній, який розтанув, витікає із зовнішнього блоку.
Потік повітря не з'являється одразу після запуску пристрою. (на дисплеї пульта дистанційного управління з'являється надпис «PRE HEAT» (попереднє нагрівання))	• Пристрій розігрівається перед подачею теплого повітря.
Пристрій запускається після відновлення живлення.	• Автоматичне відновлення роботи увімкнено й працює відповідно до попередньої установки.
У режимі осушування видувається холодне повітря.	• Пристрій увімкнув режим охолодження на низькій швидкості роботи вентилятора для осушування повітря в кімнаті.
Швидкість роботи вентилятора час від часу змінюється в режимі нагрівання.	• Температура в кімнаті досягла настройки, вказаної на пульті дистанційного управління. Якщо температура в кімнаті знову впаде, швидкість роботи вентилятора відновиться відповідно до настройок на дисплеї пульта дистанційного управління.
В режимі нагрівання із зовнішнього блоку виходить пара.	• Це трапляється внаслідок активації режиму розморожування в радіаторі.



## Перш ніж телефонувати у службу підтримки, перевірте таке.

Ознака	Дії
Режим нагрівання/охолодження працює неефективно.	<ul style="list-style-type: none"><li>• Правильно настройте температуру.</li><li>• Закрийте всі двері та вікна.</li><li>• Почистіть або замініть фільтри.</li><li>• Усуньте будь-які перешкоди перед отворами для входу та виходу повітря.</li></ul>
Режим нагрівання не працює.	<ul style="list-style-type: none"><li>• Пристрій примусово вмикається в режим охолодження лише в нежилій кімнаті, наприклад у комп'ютерному залі.</li></ul>
Шум під час роботи.	<ul style="list-style-type: none"><li>• Переконайтеся, що пристрій не установлено під нахилом і що решітка отвору забору повітря правильно закрита.</li></ul>
Пульт дистанційного управління не працює. (Дисплей бездротового пульта дистанційного управління тьмянний або сигнал слабкий.)	<ul style="list-style-type: none"><li>• Правильно вставте батарейки.</li><li>• Замініть батарейки із слабким зарядом.</li></ul>
Пристрій не працює.	<ul style="list-style-type: none"><li>• Перевірте, чи вимкнено автоматичний вимикач.</li><li>• Переконайтеся, що таймери встановлено.</li></ul>
Пристрій не отримує сигнал із пульта дистанційного управління.	<ul style="list-style-type: none"><li>• Переконайтеся, що перед приймачем немає перешкод.</li><li>• Переконайтеся, що адресу правильно встановлено.</li><li>• Переконайтеся, що передача сигналу пульта дистанційного управління відбувається у визначеному діапазоні.</li><li>• Певні флуоресцентні індикатори можуть перешкоджати роботі передавача сигналів. Зверніться до найближчого дилера.</li></ul>
Пристрій зупинився та блимає індикатор «TIMER» (таймер).	<ul style="list-style-type: none"><li>• Вимкніть живлення, щоб перезавантажити пристрій (індикатор «TIMER» (таймер) перестане блимати).</li><li>• Увімкніть живлення й перезавантажить пристрій.</li><li>• Якщо індикатор «TIMER» знову блимає, зверніться до найближчого дилера.</li></ul>

### ДЛЯ ПЕРІОДИЧНОГО ОГЛЯДУ ПІСЛЯ ТРИВАЛОГО НЕВИКОРИСТАННЯ

- Перевірка пульта дистанційного управління (бездротовий пульт дистанційного управління).
- Перешкоди перед отворами для входу та виходу повітря відсутні.
- Скористайтеся кнопкою «Auto OFF/ON» (автоматичного увімкнення вимкнення), щоб вибрати режим охолодження/нагрівання; через 15 хвилин після початку роботи така різниця температур між отвором для входу та отвором для виходу повітря – нормальне явище:

Охолодження:  $\geq 8^{\circ}\text{C}$       Нагрівання:  $\geq 14^{\circ}\text{C}$

### ПІД ЧАС ТРИВАЛОГО НЕВИКОРИСТАННЯ

- Активуйте режим нагрівання на 2-3 години, щоб ретельно усунути вологу, яка залишилася у внутрішніх частинах, щоб уникнути появи плісняви.
- Вимкніть живлення.
- Вийміть батарейки з пульта дистанційного управління (бездротового).

### УМОВИ, ЗА ЯКИХ НЕ ВІДБУВАЄТЬСЯ ОБСЛУГОВУВАННЯ

ВИМКНІТЬ ЖИВЛЕННЯ, а потім ЗАТЕЛЕФОНУЙТЕ авторизованому дистриб'ютору у таких випадках:

- Незвичайний шум під час роботи.
- У пульт дистанційного управління потрапила вода/ сторонні предмети.
- Із внутрішнього блоку витікає вода.
- Автоматичний вимикач часто вимикає пристрій.
- Шнур живлення стає дуже теплим.
- Перемикачі або кнопки неправильно працюють.



### ІНФОРМАЦІЯ ЩОДО ТЕРМІНУ СЛУЖБИ (ПРИДАТНОСТІ)

Встановлений виробником термін служби (придатності) цього виробу дорівнює 7 рокам з дати виготовлення за умови, що виріб використовується у суворій відповідності до дійсної інструкції з експлуатації та технічних стандартів, що застосовуються до цього виробу.



**Панасонік Корпорейшн**  
Website: <http://panasonic.net>

Надруковано в Китаї





# MEMO

Horizontal dotted lines for writing.



# QUICK GUIDE/PANDUAN SEGERA/簡易指南/คู่มือการใช้งานอย่างย่อ/PEDOMAN SERAT/KOROTKA INSTRUKCIJA/ШВИДКИЙ ПОСІБНИК

WIRELESS REMOTE CONTROL • ALAT KAWALAN JAUH TANPA DAWAI • 無線遙控器 • รีโมทคอนโทรลไร้สาย • REMOT KONTROL NIRKABEL • БЕСПРОВОДНОЙ ПУЛЬТ ДИСТАНЦИОННОГО УПРАВЛЕНИЯ • БЕЗДРОТОВИЙ ПУЛЬТ ДИСТАНЦІЙНОГО УПРАВЛІННЯ

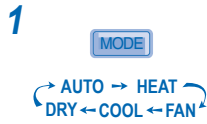
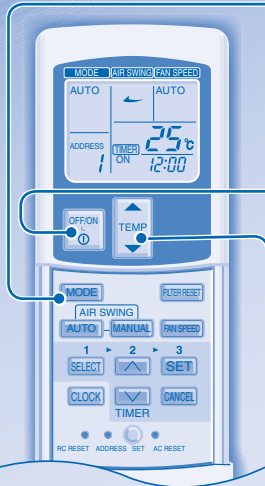

Select the desired mode • Memilih mod yang dikehendaki  
• 選擇所需要的模式 • เลือกโหมดที่ต้องการ •  
Memilih mode yang diinginkan • Выберите необходимый режим • Оберть потрібний режим



Start/stop the operation • Untuk memulakan/menghentikan operasi • 開始/停止操作 • เริ่ม/หยุด การทำงาน • Menghidupkan/mematikan pengoperasian unit • Включить/остановить работу • Початок/завершення роботи



Select the desired temperature • Memilih suhu yang dikehendaki • 選擇所需要的溫度 •  
เลือกอุณหภูมิที่ต้องการ • Memilih suhu yang diinginkan •  
Выберите необходимую температуру • Установить потрібну температуру

WIRED REMOTE CONTROL • ALAT KAWALAN JAUH TERDAWAI • 有線遙控器 • รีโมทคอนโทรลมีสาย • REMOT KONTROL BERKABEL • ПРОВОДНОЙ ПУЛЬТ ДИСТАНЦИОННОГО УПРАВЛЕНИЯ • ДРОТОВИЙ ПУЛЬТ ДИСТАНЦІЙНОГО УПРАВЛІННЯ

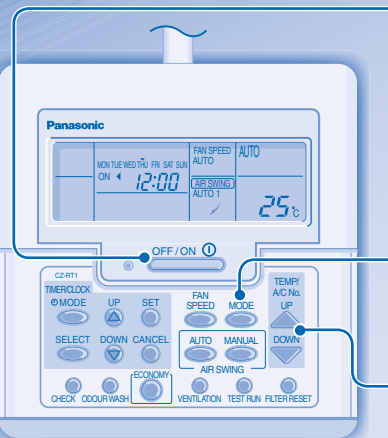

Start/stop the operation • Untuk memulakan/menghentikan operasi • 開始/停止操作 •  
เริ่ม/หยุด การทำงาน • Menghidupkan/mematikan pengoperasian unit • Включить/остановить работу • Початок/завершення роботи

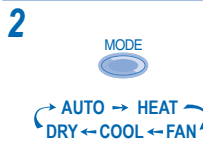

Select the desired mode • Memilih mod yang dikehendaki • 選擇所需要的模式 •  
เลือกโหมดที่ต้องการ • Memilih mode yang diinginkan • Выберите необходимый режим •  
Оберть потрібний режим

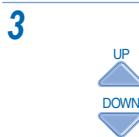

Select the desired temperature • Memilih suhu yang dikehendaki • 選擇所需要的溫度 •  
เลือกอุณหภูมิที่ต้องการ • Memilih suhu yang diinginkan •  
Выберите необходимую температуру • Установить потрібну температуру

Pursuant to at the directive 2004/108/EC, article 9(2)  
Panasonic Testing Centre  
Panasonic Service Europe, a division of  
Panasonic Marketing Europe GmbH  
Winsbergring 15, 22525 Hamburg, F.R. Germany

Panasonic Corporation

Website: <http://panasonic.net>

Printed in Malaysia  
OYYF0909-00

F567157