

Panasonic®

Инструкция по эксплуатации
Пульт дистанционного управления таймером

Модель № **CZ-RTC4**

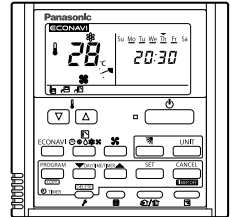

Инструкция по установке
Прилагается отдельно.

РУССКИЙ

Перед использованием этого устройства внимательно прочитайте настоящую инструкцию по эксплуатации и сохраните ее для дальнейших справок.



Panasonic Corporation
1006 Kadoma, Kadoma City, Osaka, Japan

Panasonic Corporation
<http://www.panasonic.com>

CV6233312187

СОДЕРЖАНИЕ

Страница

● Меры по технике безопасности Класс защиты I.....	3
● Основные функции.....	5
• Панель управления.....	5
• Дисплей.....	6

Подготовка

● Основные операции.....	7
• Работа.....	7
• Установка текущего времени.....	9
● Функция еженедельной программы.....	10
• Проверка еженедельного таймера.....	10
• Изменение таймера программы.....	11
• Удаление таймера программы.....	13
• Аннулирование таймера программы.....	14
• Копирование таймера программы.....	15
• Перед обращением в сервисный центр.....	16

Применение

● Функция выключения.....	17
• Установка функции выключения.....	18
● Функция сна.....	19
● Функция ECONAVI.....	22
• Включение/выключение функции ECONAVI.....	23

Изменение настроек

● Поиск и устранение неисправностей.....	24
● Технические характеристики.....	26

Дополнительная информация

Меры по технике безопасности Класс защиты I



ПРЕДУПРЕЖДЕНИЕ

Этот символ обозначает опасность или опасное действие, которое может стать причиной серьезной травмы или смерти.



ПРЕДОСТЕРЕЖЕНИЕ

Этот символ обозначает опасность или опасное действие, которое может стать причиной серьезной травмы или повреждения изделия либо имущества.



Правильные действия



Неправильные действия



ПРЕДУПРЕЖДЕНИЕ



Не используйте данный прибор в потенциально взрывоопасной среде.



В случае неисправности прибора, не пытайтесь отремонтировать его самостоятельно. Для проведения ремонта обращайтесь в магазин или сервисный центр.



В случае возникновения аварийной ситуации, выключите вилку питания из розетки, выключите автоматический выключатель или воспользуйтесь устройством, отсоединяющим систему от сети электроснабжения.



ПРЕДОСТЕРЕЖЕНИЯ



Данный прибор предназначен для использования опытными или обученными пользователями в магазинах, на предприятиях легкой промышленности и на фермах, а также для коммерческого использования неспециалистами.

Настоящее устройство не предназначено для использования лицами (включая детей) с ограниченными физическими, сенсорными или умственными способностями, а также с недостаточными опытом или осведомленностью, за исключением случаев, когда они находятся под наблюдением или получают инструкции относительно использования устройства от лица, отвечающего за их безопасность. Необходимо следить за детьми, чтобы они не играли с устройством.



- Не касайтесь прибора мокрыми руками.
- Не мойте водой.

Благодарим Вас за приобретение пульта дистанционного управления таймером Panasonic!

- Для безопасной работы внимательно прочитайте инструкции по эксплуатации. Данное руководство содержит инструкции по эксплуатации пульта дистанционного управления таймером. Прочитайте данное руководство, а также инструкции по эксплуатации, идущие в комплекте с внутренними и внешними блоками.
- **Прежде чем приступить к эксплуатации, обязательно прочитайте раздел «Меры по технике безопасности Класс защиты I» (стр. 3).**
- Храните данное руководство, а также инструкции по эксплуатации, идущие в комплекте с внутренними и внешними блоками, в надежном месте.
- Обязательно храните данное руководство в месте, легко доступном пользователям. При смене пользователя обязательно передайте данное руководство новому пользователю.

УВЕДОМЛЕНИЕ

Английский текст является оригинальной инструкцией. Все остальные языки являются переводом оригинальной инструкции.

Основные функции

Панель управления

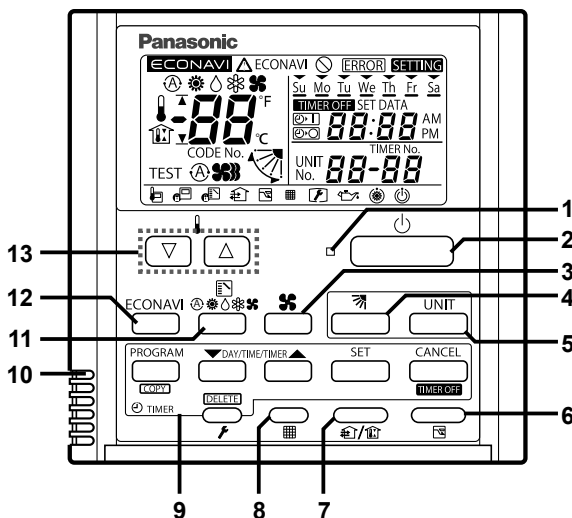

- 1 Индикатор работы**
Светится во время работы. Мигает во время тревоги.
- 2 Кнопка пуск/остановка**
Запуск/остановка работы.
- 3 Скорость вентилятора**
Изменение скорости вентилятора.
- 4 Поворот/Направление воздушного потока**
Используйте эту кнопку для установки автоматического поворота или направления воздушного потока под определенным углом.
- 5 Выбор блока**
При управлении более чем одним блоком с помощью одного пульта дистанционного управления, эта кнопка используется для выбора блока во время регулировки направления воздушного потока.
- 6 Сон**
- 7 Вентиляция**
Используйте эту кнопку в случае установки доступного на рынке вентилятора. Нажатие этой кнопки используется для включения и выключения вентилятора. При выключении кондиционера вентилятор также выключится.
- 8 Сброс фильтра**
Воспользуйтесь этой кнопкой для сброса значка фильтра. При отображении индикации  нажмите эту кнопку после очистки фильтра.
- 9 Кнопки установки таймера**
- 10 Датчик пульта дистанционного управления**
Обычно для определения температуры используется датчик температуры внутреннего блока. Тем не менее, также можно выполнять определение температуры рядом с пультом дистанционного управления.
- 11 Выбор режима**
Нажатие этой кнопки используется для выбора режима.
- 12 ECONAVI**
Используйте эту кнопку для включения/выключения функции ECONAVI.
- 13 Кнопки установки температуры**
Изменение установки температуры.

Основные функции

Дисплей

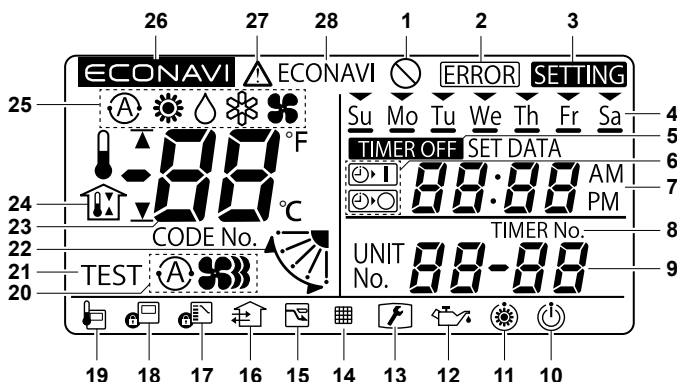

- 1 Отображается, если выбранная функция была выключена во время установки.
- 2 Отображается при возникновении ошибки во время установки таймера.
- 3 Появляется во время установки программы таймера.
- 4 Используется для обозначения текущего дня недели.
- 5 Отображается во время выключения таймера.
- 6 Индикация программы таймера
: Внутренний блок начинает работу в запрограммированное время.
: Внутренний блок прекращает работу в запрограммированное время.
- 7 Используется для отображения текущего времени на 24-часовых часах. Также используется для отображения установок в различных режимах установки.
- 8 Появляется во время установки программы таймера.
- 9 Используется для индикации номера выбранного внутреннего блока.
- 10 Появляется в режиме снижения пикового значения (Потребление) при использовании кондиционера с электрическим тепловым насосом (ЕНР) или в режиме ожидания при использовании кондиционера с газовым тепловым насосом (ГНР).
- 11 Появляется, если вентилятор внутреннего блока остановлен или находится в режиме низкой скорости.
- 12 Требуется заменить моторное масло. (Только в случае использования кондиционера с газовым тепловым насосом.)
- 13 Появляется во время включения функции обслуживания (контроля температуры датчика).
- 14 Требуется почистить фильтр внутреннего блока.
- 15 Появляется, если включен режим энергосбережения.
- 16 Появляется в случае установки и работы доступного на рынке вентилятора.
- 17 Переключение режимов работы запрещено. (Переключение в режим автоматической работы также запрещено.)
- 18 Дистанционное управление заблокировано центральным устройством управления.
- 19 Появляется во время использования датчика пульта дистанционного управления.
- 20 Используется для отображения выбранного режима вентиляции.
- 21 Появляется во время работы в режиме теста.
- 22 Используется для индикации положения створки.
- 23 Используется для индикации установленной температуры.
- 24 Появляется во время работы функции выключения.
- 25 Используется для отображения выбранного режима работы.
 (АВТО / НАГРЕВАНИЕ / ОСУШЕНИЕ / ОХЛАЖДЕНИЕ / ВЕНТИЛЯТОР
- 26 Появляется, если для функции ECONAVI задано значение ВКЛ.
- 27 Если требуется осмотр.
- 28 Появляется при отображении 27, если возникла проблема с функцией ECONAVI.





Основные операции

Работа

Прежде чем приступить к работе, включите внутренний модуль. См. инструкции по эксплуатации внутреннего модуля.

Включение и выключение/режим работы

1. Нажмите [Start/Stop] [Пуск/Остановка] для начала работы.

2. Нажимайте кнопку выбора режима, чтобы выбрать режим AUTO (АВТО) , HEAT (НАГРЕВАНИЕ) , DRY (ОСУШЕНИЕ) , COOL (ОХЛАЖДЕНИЕ)  или FAN (ВЕНТИЛЯТОР) .

* Auto (Авто): Автоматически включается режим Cool (Охлаждение) или Heat (Нагревание) для достижения заданной температуры.

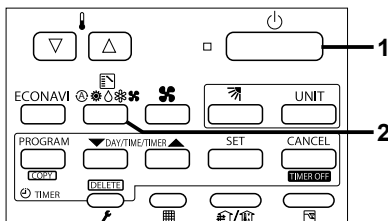

Задание температуры

Нажимайте [∇/Δ], чтобы задать требуемую температуру.

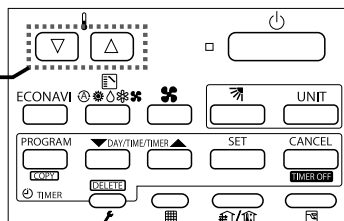

Невозможно задать в режиме Fan (Вентилятор).

Температура





Скорость вентилятора

Нажимайте кнопку скорости вентилятора для задания скорости вентилятора.

 : Автоматическое переключение скорости вентилятора.

: Low (Низкая)

: Medium (Средняя)

: High (Высокая)

Скорость вентилятора

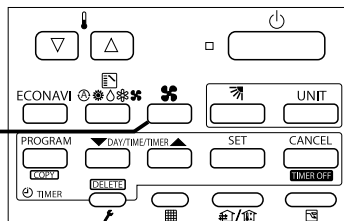

Заслонка

Нажимайте кнопку заслонки, чтобы отрегулировать положение заслонки.

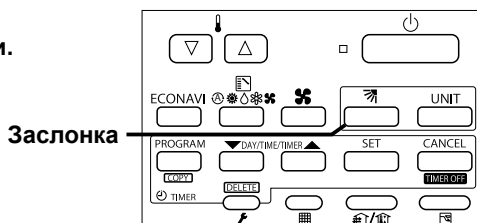

Примечание

- Если при низкой скорости вентилятора обогрев недостаточен, выберите среднюю или высокую скорость.
- Задаваемый диапазон температуры зависит от модели.
- Датчик температуры определяет температуру возле воздухоприемника внутреннего модуля. В зависимости от условий установки, определяемая температура немного отличается от температуры в помещении. Заданная температура служит ориентиром для регулирования температуры в помещении.

Основные операции

Установка текущего времени

- 1** Нажмите и удерживайте кнопку [SET] (ЗАДАТЬ) дольше 2 секунд для входа в режим установки текущего дня и времени.

После входа в режим установки будет мигать индикация «SETTING», «▼» (день) и «время».

- 2** Установите индикацию «▼» на сегодняшний день недели.

Нажимайте кнопку [▲] для перемещения индикации «▼» (мигающей на дисплее) в порядке: Su → Mo → Tu →

Нажимайте кнопку [▼] для перемещения ее в порядке: Su → Sa → Fr →

Нажмите [SET] (ЗАДАТЬ) для сохранения.

- 3** Воспользуйтесь кнопками [▼/▲] для изменения текущего «часа» в диапазоне от 0 до 23*¹.

Установите текущий час и нажмите кнопку [SET] (ЗАДАТЬ).

Загорятся цифры «часа», а цифры «минут» начнут мигать.

*¹ Если в часах используется 12-часовая установка AM/PM, час будет отображаться в диапазоне AM от 1 до 12/PM от 1 до 12.

- 4** Воспользуйтесь кнопками [▼/▲] для изменения текущей «минуты» в диапазоне от 0 до 59.

Установите текущую минуту и нажмите кнопку [SET] (ЗАДАТЬ). День и час будут установлены и блок завершит работу в режиме установки.

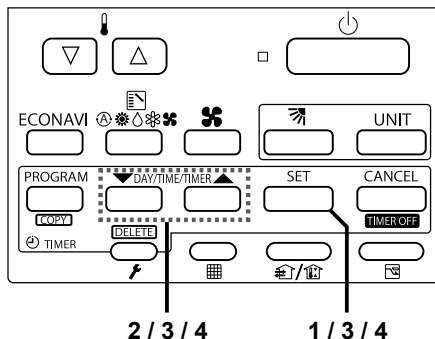

Примечание

- Если текущее время установлено неверно, будет отображаться индикация «-- : --». При возникновении сбоя питания более чем на 1 час, проверьте правильность установленной даты и времени.

Функция еженедельной программы

Проверка еженедельного таймера

- Установите еженедельную программу, назначив заданный таймер на каждый день недели. Максимально можно установить 6 программ на день и 42 программы на неделю. Выберите день и номер таймера, который нужно запрограммировать.

1 Нажмите [PROGRAM] (Программа) для перехода в режим подтверждения программы «**1**» и начните установку.

После перехода в режим подтверждения программы текущий день будет обозначен как TIMER No. (Номер таймера) «1».

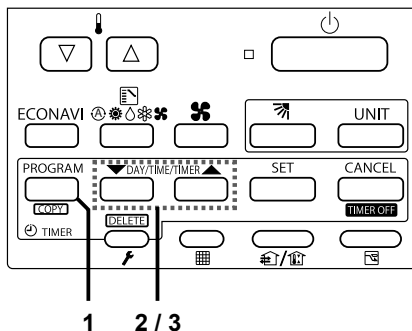

2 Выберите день.

Нажимайте кнопки [▼/▲] для перемещения «▼» по горизонтали до дня, который требуется выбрать.

Нажимайте кнопку [▲] для перемещения «▼» (мигает на дисплее) в следующем порядке: Su (Вс) → Mo (Пн) → Tu (Вт)....

Нажимайте кнопку [▼] для перемещения в следующем порядке: Su (Вс) → Sa (Сб) → Fr (Пт)....

«-- : --» отображается в том случае, если программа не задана.

Нажмите [SET] (ЗАДАТЬ) для фиксации дня.

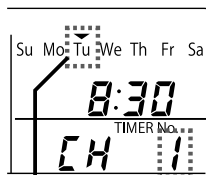

Номер таймера 1-6
Проверка программы

3 Выберите номер таймера.

Нажимайте кнопки [▼/▲] для выбора TIMER No. (Номер таймера) от 1 до 6.

Нажимайте кнопку [▲] для перемещения вверх от 1.

Нажимайте кнопку [▼] для перемещения вниз от 6.

Функция еженедельной программы

Изменение таймера программы

Для установки еженедельной программы выполните следующие действия.

- 1 Выберите в режиме подтверждения программы программу, которую нужно установить, и нажмите кнопку [SET] (ЗАДАТЬ). При этом будет выполнен переход в режим установки отображаемой в данный момент программы.

* В режиме установки программы на дисплее будет мигать индикация [SETTING] (Установка), «час», «минута» и «пункт».

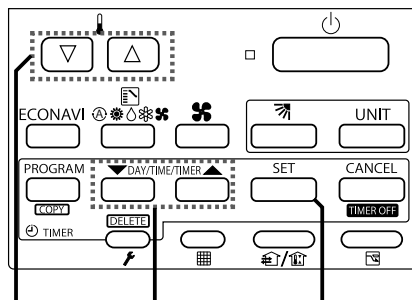

- 2 Установите параметр «час» (этап программы 1).

Нажимайте кнопки [▼/▲] для установки параметра «час».

Проверьте установку «час» и нажмите кнопку [SET] (ЗАДАТЬ). При этом будет выполнен переход в режим изменения программы P1 (установка параметра «минута»).

4 2 / 3 / 4 1 / 2 / 3 / 4

Этап программы 1

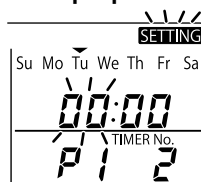

- 3 Установите параметр «минута» (этап программы 2).

Нажимайте кнопки [▼/▲] для установки параметра «минута».

Проверьте установку «минута» и нажмите кнопку [SET] (ЗАДАТЬ).

Устройство перейдет в режим P3 (режим выбора шаблона программы).

Этап программы 2

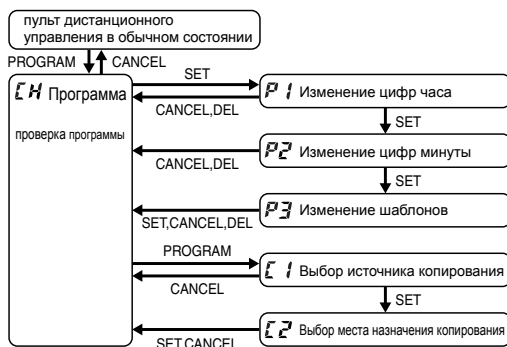
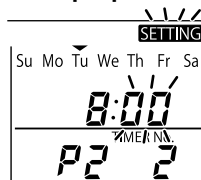

4 Установите шаблон программы (этап программы 3).

Существует 4 шаблона программы.

При нажатии кнопок [▼/▲] осуществляется переход между следующими шаблонами экрана.

Шаблон 1 (экран по умолчанию)

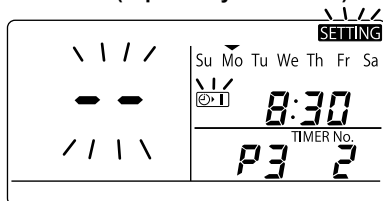

Внутренний блок начинает работу в запрограммированное время.

Шаблон 2

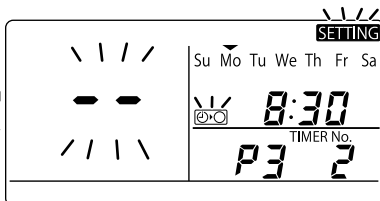

Внутренний блок останавливает работу в запрограммированное время.

Шаблон 4

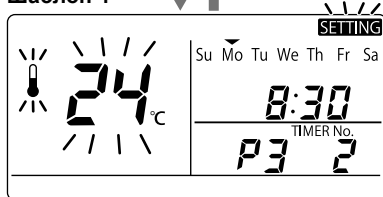

Внутренний блок начинает работу в запрограммированное время и изменяет установки температуры.

Шаблон 3

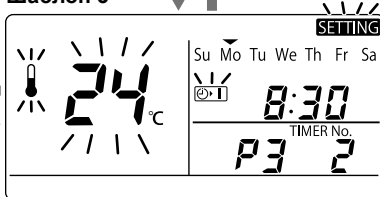

Внутренний блок изменяет установку температуры в запрограммированное время.

При использовании шаблонов экрана 3 и 4. Нажимайте кнопки [▼/▲] для изменения установки температуры.

5 Выберите шаблон программы и нажмите [SET] (ЗАДАТЬ).

Установка таймера программы будет подтверждена и блок перейдет в режим подтверждения ГИ.

Примечание

- Если во время установки нажать кнопку [CANCEL] (ОТМЕНА), будет выполнен возврат в режим подтверждения программы.
- При отсутствии действий в течение 10 минут во время установки, будет выполнен возврат в обычный режим.
В этом случае все выполнявшиеся установки будут недействительны.

Функция еженедельной программы

Удаление таймера программы

Для удаления установки таймера программы выполните приведенные ниже действия.

1 Нажмите [PROGRAM] (Программа) для перехода в режим подтверждения программы.

2 Нажимайте кнопки [▼/▲] для выбора дня программы, которую нужно удалить.

Нажмите [SET] (ЗАДАТЬ) для фиксации дня.

3 Нажимайте кнопки [▼/▲] для выбора TIMER No. (Номер таймера) (от 1 до 6).

4 Нажмите кнопку [SET] (ЗАДАТЬ) для отображения режима установки программы P 1.

5 Нажмите кнопку [DELETE] (УДАЛИТЬ) для удаления программы.

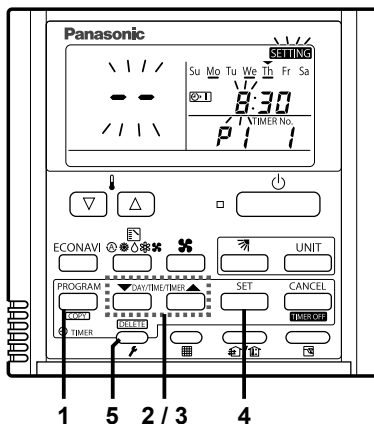

Примечание

- После удаления блок вернется в режим подтверждения программы **P 1**.
- Если во время установки нажать кнопку [CANCEL] (ОТМЕНА), блок вернется в режим подтверждения программы.
- При отсутствии действий в течение 10 минут во время установки, блок вернется в обычный режим.

Функция еженедельной программы

Аннулирование таймера программы

Если нужно прервать работу программы дольше, чем на 1 неделю, можно аннулировать все установки таймера.

После аннулирования установок таймера программа не будет работать до тех пор, пока аннулирование не будет отменено.

Аннулирование таймера программы

1. **Нажмите и удерживайте кнопку [CANCEL] (ОТМЕНА) ([TIMER OFF] (ТАЙМЕР ВЫКЛ))** дольше 2 секунд.

Будет отображена индикация [TIMER OFF] (ТАЙМЕР ВЫКЛ) и программы будут аннулированы, начиная со следующей программы.

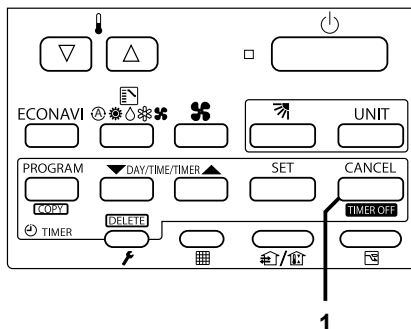

Отмена аннулирования таймера программы

1. **Нажмите и удерживайте кнопку [CANCEL] (ОТМЕНА) ([TIMER OFF] (ТАЙМЕР ВЫКЛ))** дольше 2 секунд.

Индикация [TIMER OFF] (ТАЙМЕР ВЫКЛ) исчезнет и программы будут введены в действие, начиная со следующей программы.

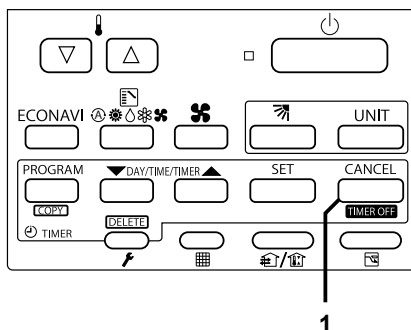

■ При возникновении сбоя питания

В случае быстрого возобновления питания программы будут действительны.

Если с момента сбоя питания до его восстановления пройдет больше одного часа, информация о текущем времени будет потеряна. В этом случае программа работать не будет.

Функция еженедельной программы

Перед обращением в сервисный центр

Перед обращением в сервисный центр проверьте следующее.

Возможная неисправность	Вероятная причина/метод устранения
При вводе минут отображается индикация «ERROR» (ОШИБКА).	Если имеется другой TIMER No. (Номер таймера) с программой на то же время и тот же день, использовать перекрывающиеся значения нельзя.
Установленные данные не сохранены.	Сохраненные программы автоматически сортируются по времени. Проверьте, не сохранены ли данные под другим TIMER No. (Номер таймера).
Программа не работает.	Проверьте, не отображается ли индикация времени в виде «-- : --». Если введено неправильное время, программа работать не будет.
	Проверьте установку запрета пульта дистанционного управления. В этом случае программа работать не будет.

Функция выключения

Функция выключения служит для предотвращения слишком большого повышения (или слишком большого понижения) температуры в пустом помещении.

В случае включения этой функции кондиционер работает автоматически.

Общие принципы работы функции отсутствия

ОХЛАЖДЕНИЕ / ОСУШЕНИЕ

- 1 Кондиционер начинает работать, когда температура в помещении поднимается до -1°C от верхнего предела.
- 2 Кондиционер прекращает работать, когда температура в помещении опускается до -2°C от верхнего предела.

Верхний предел функции отсутствия

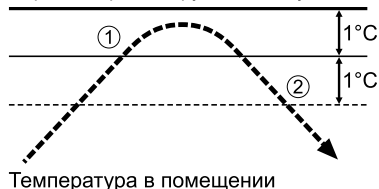

НАГРЕВАНИЕ

- 1 Кондиционер начинает работать, когда температура в помещении опускается до $+1^{\circ}\text{C}$ от нижнего предела.
- 2 Кондиционер прекращает работать, когда температура в помещении поднимается до $+2^{\circ}\text{C}$ от нижнего предела.

Температура в помещении

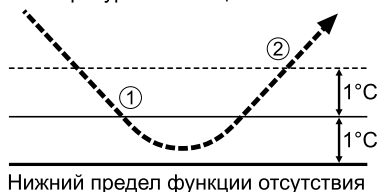

[Предостережения]

- Функция отсутствия только запускает/останавливает кондиционер. Она не меняет режим работы/настройки температуры. Следовательно, режим работы/температуру следует задать заранее, чтобы функция отсутствия включала кондиционер с необходимым режимом работы/температурой.
- Если температура в помещении меняется быстро, при активации функции отсутствия температура может выйти за верхний или нижний предел.
- Функция отсутствия не работает в режиме ВЕНТИЛЯТОР/АВТО.
- Порядок остановки кондиционера (описан в ② / выше) действителен только при использовании функции отсутствия. Если используется пульт дистанционного управления (либо устройство централизованного управления, такое как блок управления системой), функция отсутствия не работает.

• Индикация функции отсутствия

Индикация функции отсутствия	Состояние
Выкл.	Функция отсутствия не задана.
Мигает	Функция отсутствия задана или используется.
Горит	Функция отсутствия задана, но не используется.

Примечание

Пульт дистанционного управления теряет информацию по работе функции отсутствия, если он выключен дольше 24 часа во время работы функции отсутствия от электричества. После восстановления подачи электроэнергии кондиционер не передает информации о работе функции отсутствия. При этом кондиционер не останавливает функцию отсутствия.

Функция выключения

Установка функции выключения

- 1 Нажмите и удерживайте кнопку [Ventilation] (Вентиляция) дольше 2 секунд для отображения экрана установки верхнего предела температуры.

Начнет мигать индикация [SETTING] (УСТАНОВКА), \uparrow/\downarrow и верхний предел температуры.
(Значение по умолчанию для верхнего предела температуры составляет 38°C.)

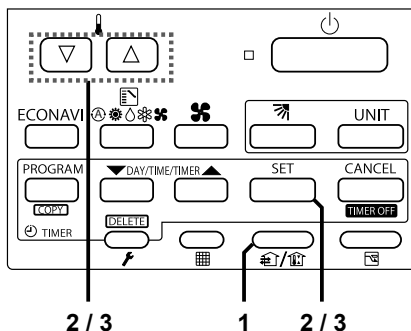

- 2 Нажимайте кнопки ∇/Δ для выбора верхнего предела температуры, после чего нажмите кнопку [SET] (ЗАДАТЬ) для фиксации данного значения. Будет отображен экран установки нижнего предела температуры.

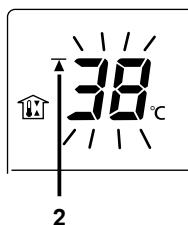

- 3 Нажимайте кнопки ∇/Δ для выбора нижнего предела температуры, после чего нажмите кнопку [SET] (ЗАДАТЬ) для фиксации данного значения. Установка работы функции выключения завершена.

(Значение по умолчанию для нижнего предела температуры составляет 10°C.)

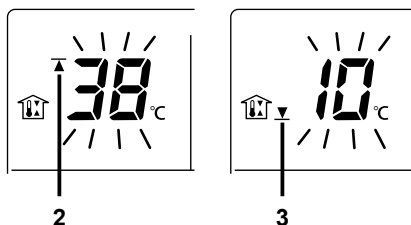

* Блок вернется к обычному режиму работы при нажатии кнопки [CANCEL] (ОТМЕНА) или при отсутствии действий в течение 3 минут во время установки. В этом случае все выполнявшиеся установки будут потеряны.

Отмена функции выключения

1. Нажмите и удерживайте кнопку [Ventilation] (Вентиляция) дольше 2 секунд, когда функция выключения установлена.

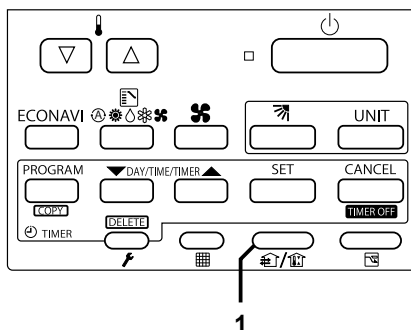

Функция сна

Эта функция обеспечивает комфортный сон и изменяет температуру в помещении во время сна.

- Таймер выключения можно устанавливать через каждый час от 1 до 10 часов.

■ Индикация пульта дистанционного управления (во время установки времени)

Время выключения

Если текущее время составляет 23:00.



■ Индикация пульта дистанционного управления (во время установки функции сна)

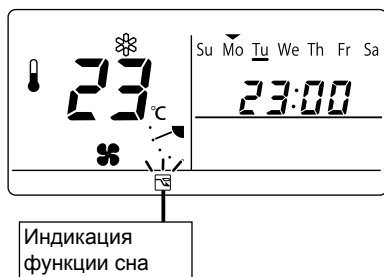

- * При отсутствии действий в течение 3 минут работа в режиме установки времени будет автоматически завершена.

Пример: для таймера на 7 часов

1 Нажмите [Sleeping] (Сон).

- При каждом нажатии кнопки индикация будет изменяться в следующем порядке.

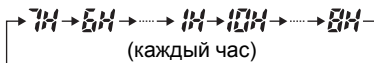

(Нажмите кнопку [CANCEL] (ОТМЕНА) для завершения установки времени.)

2 Нажмите [SET] (ЗАДАТЬ).

- Начнется работа в режиме сна.

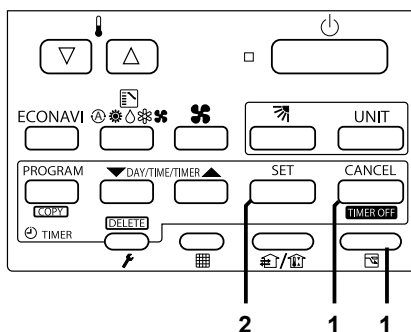

■ При наступлении времени выключения:

- Внутренний блок остановится.
 - * Температура вернется к установке, которая была во время начала работы функции сна.

Отмена работы функции сна

1. Нажмите [Sleeping] (Сон).

- * Сохранится установка температуры на момент отмены.

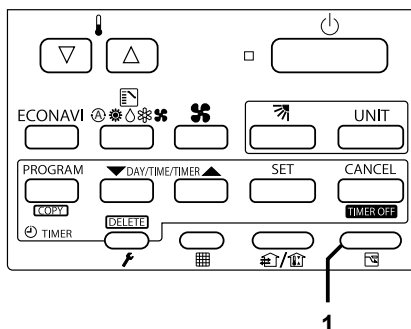

- Следующие кнопки также отменяют работу функции сна.

Кнопка [Start/Stop] (Пуск/Остановка)

Останавливает внутренний блок после отмены работы функции сна.



Кнопка [Mode select] (Выбор режима)

Изменяет режим работы после отмены работы функции сна.

■ Если кнопка [Sleeping] (Сон) не работает.

Или, если работа не начинается даже после нажатия кнопки [SET] (ЗАДАТЬ).

Проверьте информацию в следующей таблице.

Пункт	Индикация пульта дистанционного управления (горящая/мигающая индикация)	Содержание
1	 Мигает индикация ошибки (в течение нескольких секунд).	Часы не установлены.
2	 Горит индикация «Эта функция недоступна» (в течение нескольких секунд).	Если режим работы установлен в положение AUTO (АВТО) или FAN (ВЕНТИЛЯТОР), эта функция недоступна.
3	 Мигает индикация централизованного управления (в течение нескольких секунд).	Устройству централизованного управления запрещено запускать/останавливать блок или изменять установку температуры.

Работа функции сна будет отменена в следующих случаях:

- 1: Если блок получит команду остановки или изменения установки температуры от другого пульта дистанционного управления или устройства централизованного управления.
- 2: Если блок получит команду остановки или изменения установки температуры от функции еженедельной программы/функции выключения.
- 3: Если устройству централизованного управления запрещено останавливать блок или изменять установку температуры.

Примечание

Возможная неисправность	Вероятная причина/метод устранения
Установка температуры не понижается (не повышается).	Установка температуры, выходящей за верхний или нижний предел каждого режима работы, невозможна.
Работа в режиме функции сна не заканчивается.	Обратите внимание, не изменяли ли Вы время после запуска функции сна. Работа не будет завершена до тех пор, пока не будет достигнуто установленное время запуска.

Функция ECONAVI

Для работы этой функции требуется установить дополнительный датчик ECONAVI.

Датчик ECONAVI определяет человеческую активность и экономит энергию, исходя из уровня этой активности.

Обзор функции ECONAVI

Высокая активность	<ul style="list-style-type: none">• Охлаждение: целевая температура соответствует заданной температуре.• Нагревание: целевая температура на 1 °C ниже заданной температуры.
Низкая активность	<ul style="list-style-type: none">• Охлаждение: целевая температура на 1 °C выше заданной температуры.• Нагревание: целевая температура соответствует заданной температуре.
В помещении никого нет	В помещении никого нет 20 минут <ul style="list-style-type: none">• Охлаждение: целевая температура на 2 °C выше заданной температуры.• Нагревание: целевая температура на 2 °C ниже заданной температуры.
* Как только датчик обнаружит движение в помещении, которое ранее было пустым, блок продолжит работу в соответствии с уровнем активности.	В помещении никого нет 3 часа <ul style="list-style-type: none">• Охлаждение: охлаждение будет остановлено и блок начнет работать только в режиме Fan (Вентилятор).• Нагревание: нагревание будет остановлено и блок начнет работать только в режиме Fan (Вентилятор).

Примечание

- Даже если функция ECONAVI изменяет целевую температуру, заданная температура, отображаемая на пульте дистанционного управления, не меняется.
 - Даже если функция ECONAVI меняет режим Cooling/Heating (Охлаждение/Нагревание) на Fan (Вентилятор), на пульте дистанционного управления будет все равно отображаться режим Cooling/Heating (Охлаждение/Нагревание).
 - Можно сделать так, чтобы по истечении 3 часов, в течении которых в помещении отсутствуют люди, была выполнена одна из следующих операций.
 - Работа только в режиме Fan (Вентилятор).
 - Остановка и продолжение работы после обнаружения присутствия людей.
 - Остановка, при этом работа не продолжается даже после обнаружения присутствия людей.
 - Продолжение работы в текущем режиме.
- Если необходимо, обратитесь к дилеру.

Функция ECONAVI

Включение/выключение функции ECONAVI

Функцию ECONAVI можно включать/выключать при помощи пульта дистанционного управления.

1 Нажмите [ECONAVI], чтобы включить функцию ECONAVI.

* После включения функции ECONAVI отобразится индикация **ECONAVI**.

2 Нажмите [ECONAVI], чтобы выключить функцию.

* После остановки внутреннего блока индикация **ECONAVI** исчезнет.

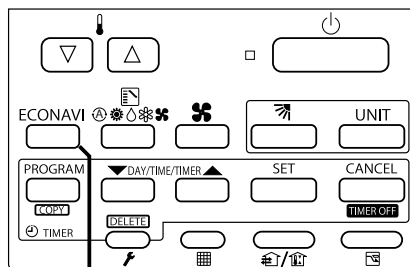

1 / 2

Примечание

- Выключайте функцию ECONAVI в следующих ситуациях.
 - Для поддержания заданной температуры в помещении.
 - Для продолжения работы кондиционера в пустом помещении.
 - При неисправности датчика.
 - Если в помещении находятся только маленькие дети или лица с ограниченными возможностями.



ПРЕДУПРЕЖДЕНИЕ

Не используйте функцию ECONAVI, если в помещении находятся только лица с ограниченными возможностями или маленькие дети. Поскольку их движения малозаметны, датчик ECONAVI может решить, что в помещении никого нет, и выключить внутренний блок.

Поиск и устранение неисправностей

Если при нажатии кнопки [Start/Stop] (Пуск/Остановка) блок не запускается...

Прежде чем обращаться в сервисный центр, проверьте следующее.

Отключилось электропитание?

- После восстановления подачи электропитания нажмите снова кнопку [Start/Stop] (Пуск/Остановка).
- Если блок не включается, выключите автоматический выключатель и обратитесь к дилеру, сообщив симптомы и номер модели.

Автоматический выключатель выключен?

- Включите его и снова нажмите кнопку [Start/Stop] (Пуск/Остановка).
- Если блок не включается, выключите автоматический выключатель и обратитесь к дилеру, сообщив симптомы и номер модели.

Индикация **SETTING мигает?**

- После того как индикация перестанет мигать, нажмите снова кнопку [Start/Stop] (Пуск/Остановка).
- Если блок не включается, выключите автоматический выключатель и обратитесь к дилеру, сообщив симптомы и номер модели.

Индикация  отображается?

- Если отображается одна из приведенных аварийных индикаций, немедленно остановите работу и перезапустите блок приблизительно через 1 минуту. (Аварийная индикация, выключена) [•E04 •E06 •P10 •P20 •H06]
- Если индикация снова не появится, можете использовать блок.
- Если индикация появляется снова или появляется аварийная индикация, отличная от приведенной выше (сочетание цифр и букв, таких как E, F, H, L и P), остановите работу, выключите автоматический выключатель и обратитесь к дилеру, сообщив аварийную индикацию, номер модели и номер внутреннего блока.

Не удастся остановить работу. Либо блок начинает работать автоматически даже при нажатии кнопки [Start/Stop] (Пуск/Остановка) (выключение).

- Проверьте, не активирована ли функция выключения. ()
- Проверьте работу устройства централизованного управления.

На экране пульта дистанционного управления мигает индикация « ECONAVI».

- Неисправность датчика или неправильная установка. Выключите функцию ECONAVI при помощи пульта дистанционного управления и обратитесь по месту приобретения, сообщив номер модели и характер проблемы.

На экране пульта дистанционного управления не отображается индикация **ECONAVI**.

- Внутренний блок остановился. Включите внутренний блок.
- Блок работает в режиме Fan (Вентилятор). Функция ECONAVI не работает в режиме Fan (Вентилятор).
- Функция ECONAVI выключена. Включите функцию ECONAVI при помощи пульта дистанционного управления.
- Возможно внутренний блок не поддерживает функцию ECONAVI. Если при включении функции ECONAVI при помощи пульта дистанционного управления никаких изменений не происходит, значит внутренний блок не поддерживает функцию ECONAVI. Обратитесь к дилеру.

- Если требуется техническое обслуживание, посмотрите контактные данные на задней стороне обложки инструкции по эксплуатации внутренних или внешних блоков.

Технические характеристики

Название модели	CZ-RTC4	
Габариты	(В) 120 мм x (Ш) 120 мм x (Г) 20 + 4,75 мм	
Вес	160 г	
Диапазон эксплуатации температуры/влажности	от 0 °С до 40 °С / от 20 % до 80 % (без конденсата) *Только для использования в помещении.	
Источник питания	16 В пост. тока (от внутреннего блока)	
Часы	Точность	± 30 секунд/месяц (при нормальной температуре 25 °С) *Периодически корректируйте.
	Время удержания	24 часа (при отключенном питании) *Прибл. 8 часов для полной зарядки батареи.
Количество подключаемых внутренних блоков	До 8 блоков	